



TOMECHANIC
HISPANIA S.A.



2024



Stock continuo de todas las referencias del catálogo
Continuous stock of all references in the catalog
Stock continu de toutes les références du catalogue

Rapidez y cuidado en nuestro servicio de entrega
Speed and care in our delivery service
Rapidité et soin dans notre service de livraison

Más de 30 años de experiencia
More than 30 years experience
Plus de 30 ans d'expérience

Cercanía y trato personal con nuestros clientes
Proximity and personal contact with our customers
Proximité et contact personnel avec nos clients



Calidad y garantía de una marca europea
Quality and guarantee of a European brand
Qualité et garantie d'une marque européenne

**Índice
Index
Index**



**Novedades 2024
News 2024
Nouveautés 2024.....2**

**Cortadores manuales
Manual Tile Cutters
Coupe-carreaux**

Standard..... 6	Standard..... 6	Standard..... 6
Profesional..... 7	Professional..... 7	Professionnel..... 7
Especialistas en colocación..... 10	Professional tile tiler..... 10	Carreleur Professionel..... 10
Gran formato..... 14	Big ceramic tiles..... 14	Carrelage grand format..... 14
Rodeles..... 20	Scoring wheels..... 20	Molettes..... 20

**Tronzadoras Eléctricas
Electric Cutters and Mitring Saws
Tronçonneuses**

Astro 800..... 22	Astro 800..... 22	Astro 800..... 22
Coupeco..... 23	Coupeco..... 23	Coupeco..... 23
Supertronzadoras..... 24	Super electric saw..... 24	Super tronçonneuse..... 24

**Herramientas
Tiler Tools
Outillage**

Niveles..... 28	Levels..... 28	Niveaux..... 28
Ventosas..... 29	Suction Cups..... 29	Ventouses..... 29
Limpieza y tratamiento..... 30	Cleaning and treatment..... 30	Nettoyage et traitement..... 30
Recogedores • Limpiadores lechada • Accesorios..... 33	Floor tile grout spatula • Floats and sponges..... 33	Raclettes à couler les joints • Talochons et éponges..... 33
Kit limpieza • Cubos y capazos de goma..... 35	Wash buckets • Rubber buckets..... 35	Kit nettoyage • Seau en caoutchouc..... 35
Protección, seguridad, señalización..... 36	Protection, Safety, Signaling..... 36	Protection, Sécurité, Signalisation..... 36
Accesorios de colocación..... 37	Accessories for Tiler..... 37	Accessoires pour la pose de carrelage..... 37
Llanas, Peines y Paletas..... 38	Notched Trowels, Schovels and Brick Trowels..... 38	Truelles, taloches et platoirs..... 38
Perforación de cerámica..... 40	Ceramic drilling..... 40	Forage en céramique..... 40
Mazos, Macetas, Cortafrios..... 42	Hammer, Chisels..... 42	Maillets, Massettes, Ciseaux..... 42
Desatascadores y Palas..... 43	Drain cleaners and spades..... 43	Déboucheurs et pelles..... 43
Cuñas y crucetas de plástico..... 44	Plastic wedges and spacers..... 44	Croisillons et cales d'écartement..... 44
Sistema de nivelación..... 45	Levelling system..... 45	Système de nivellement..... 45
Pinzas y Tenazas..... 46	Nippers and Carpenter's pincers..... 46	Pinces et Tenailles..... 46

**Discos de diamante
Diamond Blades
Disques diamantés**

Discos de altas prestaciones..... 48	High Pershapence Diamond Blades..... 48	Disques hautes performances..... 48
Materiales de Construcción (Excepto Abrasivos).. 49	Construction Materials (Except Abrasives)..... 49	Maçonnerie (Sauf Abrasifs)..... 49
Gres y Cerámica..... 50	Porcelanic & Ceramic Tiles..... 50	Grès et carrelages..... 50
Corte de todos los Materiales Abrasivos, Granito, Hormigón y Asfalto..... 51	Cutting Abrasive Materials and Granit, Concrete and Asphalt..... 51	Coupe de tous matériaux abrasifs et Granit, Béton et Asphalte..... 51
Corte de mármol, Platos diamantados cóncavos, Discos Abrasivos..... 52	Cutting marble, Diamond Grinding Discs for Concrete, Abrasive Discs..... 52	Couper marbre, Plateaux Diamantés, Disques abrasifs..... 52

**Maquinaria de Construcción
Masonry Machines
Machines de chantier**

Mezclador electrónico y Mezcladores..... 54	Electronic mixer and Mixing Paddle..... 54	Malaxeur électronique et Malaxeurs..... 54
Pulidoras de suelo..... 57	Floor polishers..... 57	Ponceuses à sol..... 57
Máquina para llenado de Juntas y Limpieza..... 58	Machine for filling joints and cleaning..... 58	Machines pour jointoyer, nettoyer, lisser et lustrer..... 58
Vibrador eléctrico..... 60	Electric vibrator..... 60	Vibreux électrique..... 60

**ECO Perfiles PVC y metálicos
ECO PVC and Metal Trims
ECO Profilés PVC et Metal**

Perfiles para ángulos externos..... 62	External corner profiles..... 62	Profilés pour angle sortant..... 62
Perfiles para pavimentos a diferente nivel..... 69	Profiles for floors of different heights..... 69	Profilés de rattrapage de niveau..... 69
Perfiles para ángulos internos..... 70	Internal corner profiles..... 70	Profilés pour angle entrant..... 70
Listelos y perfiles decorativos..... 74	Listello tile trims and decorative profiles..... 74	Listels et profilés décoratifs..... 74
Perfiles para escaleras..... 76	Stair nosing profiles..... 76	Profilés pour escaliers..... 76
Perfiles para balcones y terrazas..... 78	Profiles for balconies and terraces..... 78	Profilés pour balcons et terrasses..... 78
Juntas de dilatación..... 80	Movement joints..... 80	Joints de dilatation..... 80
Perfiles con LED..... 82	LED profiles..... 82	Profilés avec LED..... 82
Perfiles para obra..... 83	Construction profiles..... 83	Profilés de chantier..... 83

**Muebles Expositores
Displays
Presentoirs**

Expositor para utillaje y cortadores..... 84	Tools and tile cutters display..... 84	Presentoir pour outillage et machines..... 84
Expositor para cortadores, discos y coronas..... 84	Drill bits, diamond blades and tile cutters displays..... 84	Presentoir pour couronnes, disques et coupe carreaux..... 84
Expositor para perfiles..... 84	Profile trims display..... 84	Presentoir profilés..... 84
Expositor para mostrador..... 85	Desk display..... 85	Presentoir comptoir..... 85
Expositor CT-MIXER..... 85	CT-MIXER display..... 85	Presentoir CT-MIXER..... 85

2024 Novedades News • Nouveautés



TOMECHANIC
HISPANIA S.A.

desde 1989

Herramientas • Tiler Tools • Outillage



Maquinaria de Construcción • Masonry Machines • Machines de chantier



ECO Perfiles PVC y metálicos • ECO PVC and Metal Trims • ECO Profilés PVC et Metal



ECO-LED Listelo



ECO-LED Step



Piedra Caliza

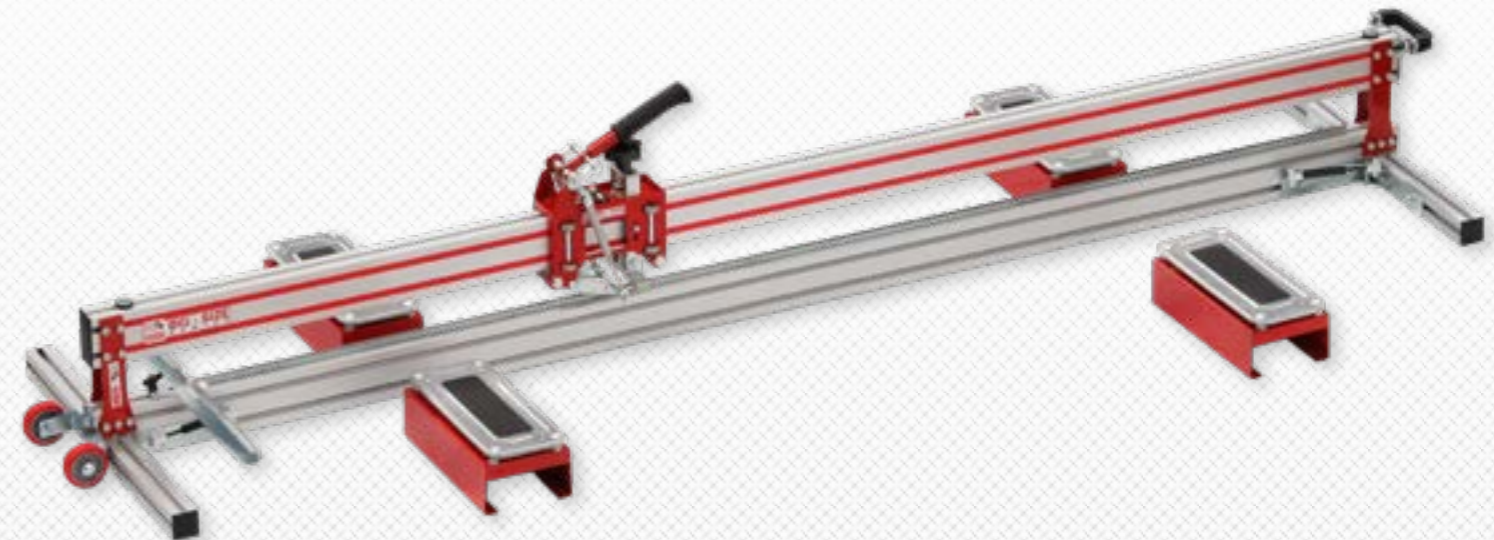

Cortadores manuales

Manual Tile Cutters • Coupe-Carreaux

STANDARD

STANDARD

STANDARD



311247



Professional • ROLLERCUT

Professional • ROLLERCUT

Professionnel • ROLLERCUT

Disponibile con maleta
Available with plastic case
Malette en option



Cabezal
Header
Chariot



Rodamientos
Ball bearings
Roulements à billes

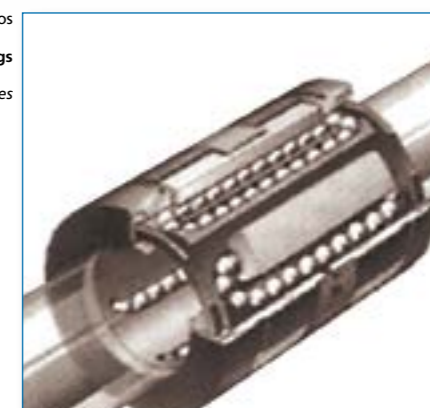

Máquinas con una excelente presentación con y sin maleta aptas para el corte de cerámica en general.

Sus características se adecuan perfectamente al usuario con necesidades específicas del corte de la cerámica.

Bolsa de transportador opcional.

Tile cutter with excellent presentation suitable for cutting ceramics tiles in general.

Its features are perfectly suited to the users with specific needs for cutting ceramics.

Carrying bag optional.

Coupe-carreaux avec une excellente présentation adapté pour la coupe des carreaux en général.

Ses caractéristiques sont parfaitement adaptées aux utilisateurs ayant des besoins spécifiques pour couper le carrelage.

Sac de transporteur optionnel.

Máquinas con deslizamiento de cabezal mediante dos cilindros de bolas.

Gran comodidad para el profesional y todas aquellas personas que requieran una máquina corta-azulejos con buen rendimiento.

Tile cutters with two ball bearings cylinders in the header.

Great comfort for the professional and all those who require a tile cutter with good pershapence.

Coupe-carreaux avec deux cylindres à roulements à billes dans le chariot.

Grand confort pour les professionnels et tous ceux qui ont besoin d'un coupe-carreaux avec de bonnes performances.

FIRST CUT 470	311247	4	160 mm	47 x 47 cm	33 x 33 cm	15 mm
FIRST CUT 600	311260	2		60 x 60 cm	42 x 42 cm	
Bolsa / Bag / Sac - FIRST CUT 470	531047	1				
Bolsa / Bag / Sac - FIRST CUT 470	531060	1				

ROLLERCUT 600 con maleta / with case / avec malette	312660	2	170 mm	60 x 60 cm	42 x 42 cm	15 mm

Professional • BEARING CUT
Professional • BEARING CUT
Professionnel • BEARING CUT

Modelo de 60 disponible con maletín de plástico
60 model available with plastic box
Modèle 60 disponible avec coffret en plastique



Cabezal con rodamientos para facilitar el deslizamiento

Ball bearings header for easy sliding

Charriot avec roulements pour faciliter le glissement



Separador móvil para actuar en cualquier parte del rayado

Mobile breaker to press anywhere on scoring line

Séparateur mobile qui permet presser sur quelque lieu de la rayure

Maquina cortadora de azulejos para profesionales indicada para el corte de azulejos, gres y porcelánicos.

Estos cortadores de azulejos están diseñados para profesionales que necesitan trabajar de forma fácil y eficaz.

Fabricado en tres tamaños para cortar baldosas de cerámica en recto y en diagonal.

La base es de acero pintado con polvo electrostático. El diámetro de la rueda de carburo de tungsteno es de 18 mm.

Tile cutter for professionals recommended for cutting ceramic and porcelanic tiles. These tile cutters are designed for professionals who need work very easy and effectively.

Available in three sizes to cut ceramic floor tiles straight and diagonal.

The base is made of steel plate electrostatically powder painted. The diameter of tungsten-carbide scoring wheel is 18 mm.

Coupe-carreaux professionnel indiqué pour la coupe faïence, grès et porcelanatto.

Ces coupe-carreaux sont conçus pour les professionnels qui ont besoin de travailler d'une manière facile et efficace.

Fabriqués avec trois longueurs de coupe, ils permettent les coupes droites et diagonales des carreaux de céramique.

Socle en acier peint avec de la poudre électrostatique. Equipé d'une molette au carbure de tungstène avec un diamètre de 18 mm.

311763	2	180 mm	60 cm	43 x 43 cm	20 mm
311765	2	180 mm	85 cm	60 x 60 cm	20 mm
311767	2	180 mm	100 cm	70 x 70 cm	20 mm
312763 con maleta / with case / avec malette	1	180 mm	60 cm	43 x 43 cm	20 mm

Cortador • MONSTER CUT LITE
Tile cutter • MONSTER CUT LITE
Coupe carreaux • MONSTER CUT LITE

Anti Flexion System



Estructura reforzada tubular
Reinforced tubular structure
Structure renforcée tubulaire
Plancha de acero 2,2mm
Iron sheet 2,2mm
Tôle d'acier 2,2mm

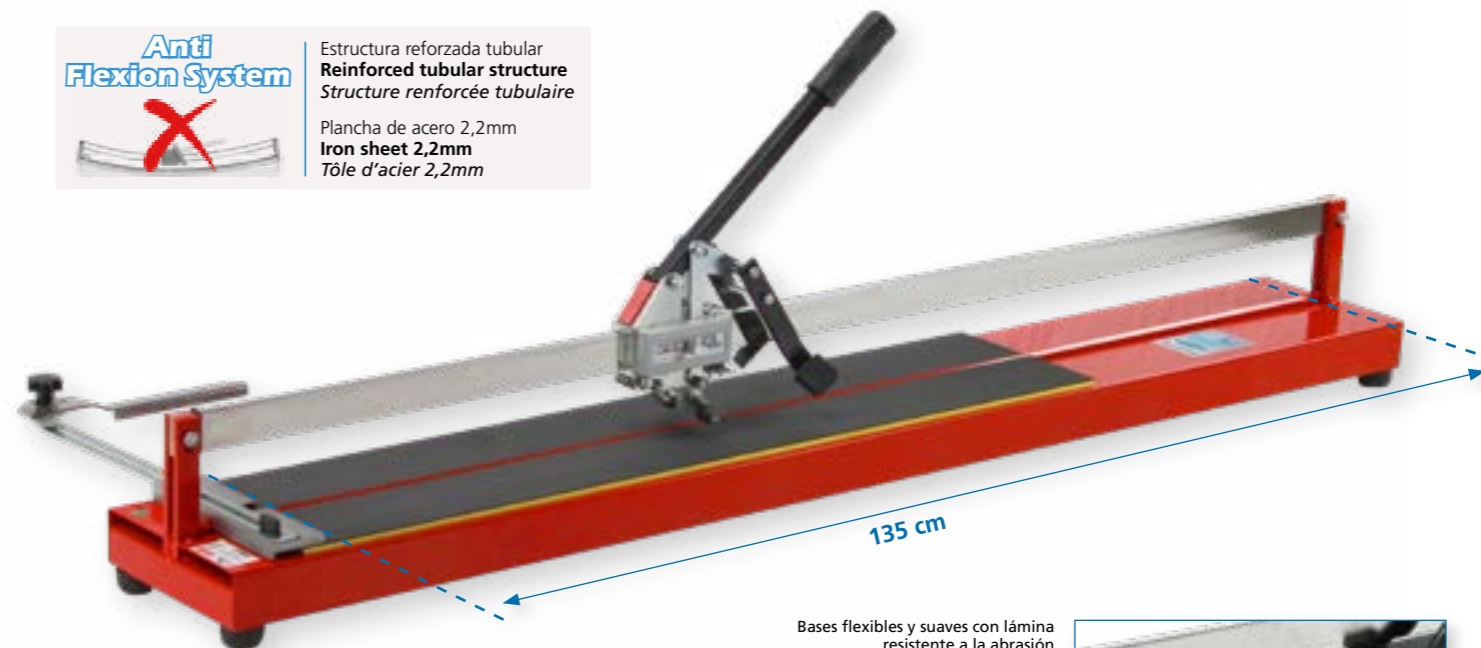

Bases flexibles y suaves con lámina resistente a la abrasión

Flexible and soft bases with abrasion resistant foam sheet

Bases flexibles avec tapis de mousse résistant à l'abrasion



Pareja de ruedas

2 wheels set

Paire de roues



Asa

Handle

Poignée



Soporte derecho e izquierdo

Right and left support

Support droit et gauche

Cortador de gres porcelánico para profesionales

Indicada para el corte especialmente de formato grande y rectangular. Fabricada con especial atención a la robustez para evitar la flexión y pérdida de fuerza en el rayado mediante un sistema tubular de refuerzo.

El cabezal se desliza suavemente con un completo sistema de rodamientos y que es de gran ayuda para conseguir rayados perfectos.

Professional tile cutter for porcelanic tiles

Suitable for cutting particularly large and rectangular sizes. Made with special attention to robustness to avoid bending and loss of pressure on the scoring through a tubular reinforcement system.

The header glides smoothly with a complete bearing system and is a great help for perfect scorings.

Coupe carreaux professionnel pour grès cérame

Indiqué pour la coupe de formats particulièrement grands et rectangulaires. Fabriqué avec une spéciale attention à la robustesse afin d'éviter la flexion et la perte de pression lors du rayage grâce à un système de renfort tubulaire.

Le chariot glisse en douceur grâce à un système complet de roulements qui permet d'obtenir un traçage et rayage parfait

MONSTER CUT LITE 1350	311787	1	250 mm	135 x 135 cm	95 x 95 cm	18
Accesorios opcionales / Optional accessories / Accessoires en option						
Pareja de ruedas / 2 wheels set / Pair de roues	932110					
Asa / Handle / Poignée	932113	1				
Soporte derecho / Right support / Support droit	932114	1				
Soporte izquierdo / Left support / Support gauche	932115	1				

Especialistas en colocación • MAXI CUT
Professional tile tiler • MAXI CUT
Carreleur Professionnel • MAXI CUT



Las máquinas de cortar profesionales serie MAXI CUT son, en su concepción, rígidas, robustas y especialmente indicadas para los cortes rectos y diagonales de materiales muy duros gracias a su cabezal montado sobre rodamientos de bolas, sus dos separadores (ancho y estrecho), sus bases montadas sobre suspensión de muelles y su escuadra orientable graduada.

Se suministra con rodel para todo tipo de materiales y extensiones laterales.

INDICADA PARA: Cortar los materiales más resistentes como el GRES EXTRUSIONADO, GRES RUSTICO, GRES PORCELANICO y el resto de materiales cerámicos.

The professional tile cutters "MAXI CUT Series" are rigid, strongly built and show a high performance for straight and diagonal cuts of very hard tiles, thanks to their cutting carriage mounted and moved on ball bearings, their 2 breakers (narrow and wide), their spring loaded pads and their graduated adjustable square.

It's supplied with scoring wheel for all types of tiles and with side extensions..

RECOMMENDED FOR: Cut more resistant tiles like as GRES EXTRUDED, PORCELANATO and all other ceramic tiles.

Les coupe-carreaux professionnels série MAXI CUT sont, de par leur conception, rigides, robustes et performants pour les coupes droites et diagonales de carreaux très durs grâce à leur tête montée sur roulements à billes, leurs 2 séparateurs (large et étroit), leurs plateaux montés sur ressorts et leur équerre orientable graduée.

Il est fourni avec molette pour tous types de carrelages et avec des extensions latérales.

RECOMMANDÉ POUR: Couper les carreaux les plus résistants comme le GRÉS CÉRAME EXTRUDÉ, PORCELANATTO et d'autres matériaux céramiques.

MAXI CUT 640	315064	1	300 mm	64 x 64 cm	45 x 45 cm	20
MAXI CUT 850	315085	1	300 mm	85 x 85 cm	60 x 60 cm	20
MAXI CUT 1000	315100	1	300 mm	100 x 100 cm	70 x 70 cm	20
Opciones / Options / Options						
Laser / Laser / Lâser	932101					



Evolucionado sistema de corte en diagonal que permite colocar el separador móvil en cualquier punto de la cerámica

The advanced multi-position breaker allows for easy snapping of tile
Système très évolué de coupe en diagonale qui permet de situer la mâchoire mobile sur n'importe quel point de la céramique

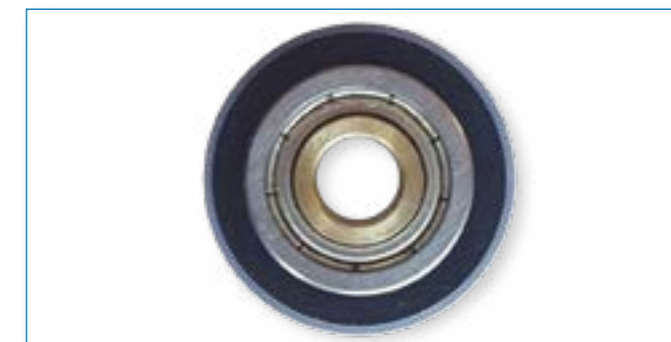

Rodel de Ø 22 mm con rodamientos
Ø 22 mm scoring wheel with ball bearings
Molette Ø 22 mm avec roulement



Separador pequeño con protección anti rayaduras y bloqueable para marcar libremente
Small breaker with anti scratch protection and lockable to score freely
Séparateur petit avec protection anti-rayures et verrouillable pour marquer librement



Escuadra orientable y graduable de gran tamaño articulada para liberar espacio
Large swivel square with foldable lateral stopper to free up space
Équerre pivotante et réglable de grand format. Articulé pour libérer espace

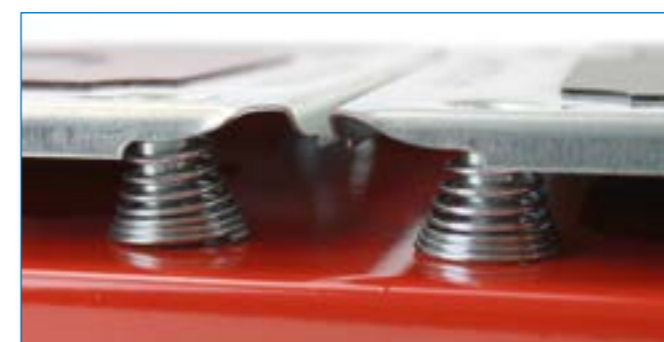

Bases sobre muelles y soprtes laterales
Bases on springs and lateral supports
Plateaux sur ressorts et supports latéraux



Cajetín portaobjetos
Tool box
Boîte porte-outils



Laser trazador (opcional)
Laser tracer (option)
Lâser traçeur (en option)

Especialistas en colocación • MONSTER CUT

Professional tile tiler • MONSTER CUT

Carreleur Professionnel • MONSTER CUT

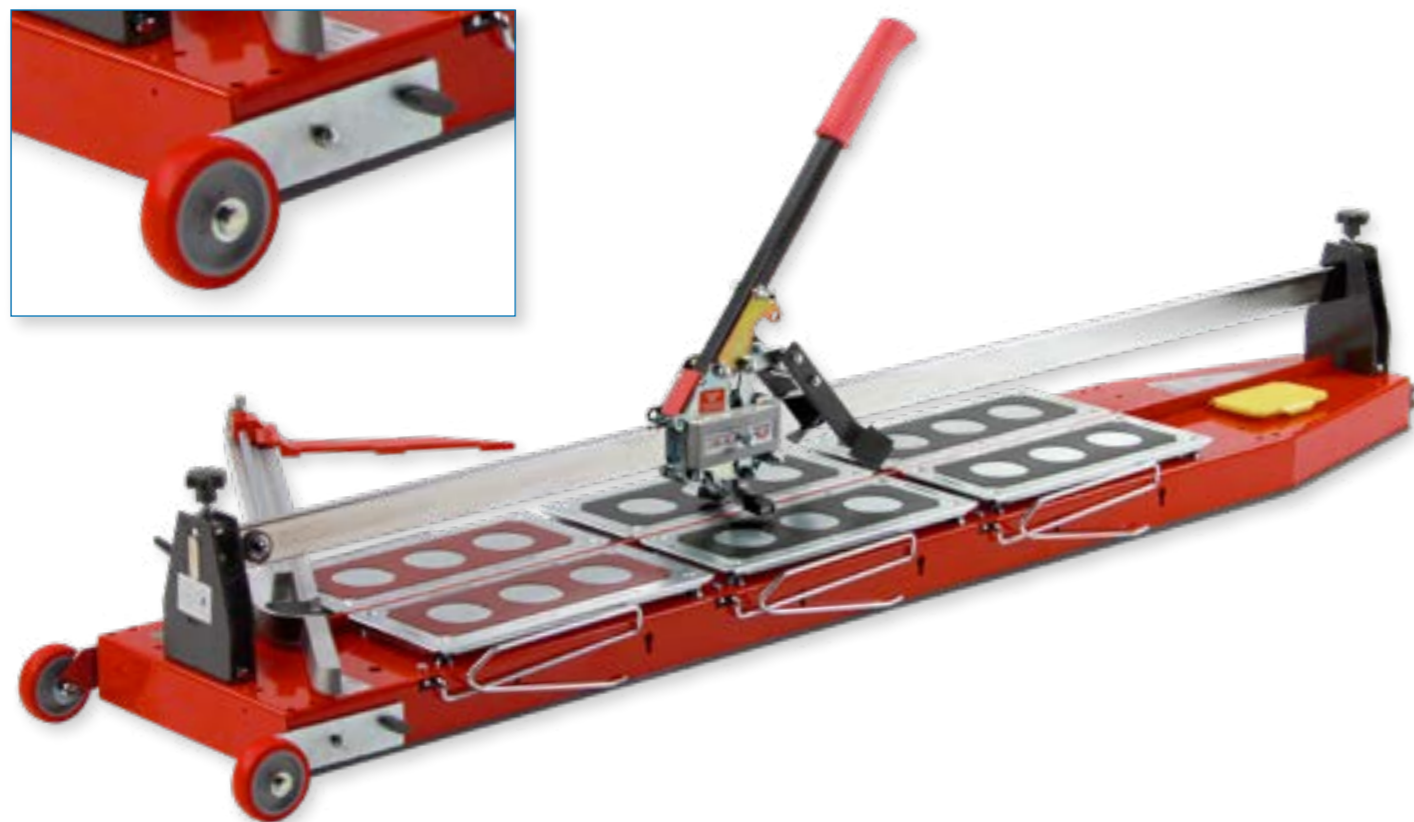

Rodel de Ø 22 mm con rodamientos
Ø 22 mm scoring wheel with ball bearings
Molette Ø 22 mm avec roulement



Palanca regulable para todos los espesores de cerámicas

Handle with two positions for all thick of tiles

Poignée à deux hauteurs pour toutes les épaisseurs de carrelages



Maquina cortadora de azulejos para profesionales indicada para el corte de azulejos, gres y porcelánicos. Estos cortadores de azulejos están diseñados para profesionales que necesitan trabajar de forma fácil y eficaz.

Fabricado en 2 tamaños para cortar baldosas de cerámica en recto y en diagonal.

La base es de acero pintado con polvo electrostático. El diámetro de la rueda de carburo de tungsteno es de 22 mm.

Tile cutter for professionals recommended for cutting ceramic and porcelanic tiles. These tile cutters are designed for tilers who need work very easy and effectively.

Manufactured in 2 sizes to cut ceramic floor tiles straight and diagonal.

The base is made of steel plate electrostatically powder painted. The diameter of tungsten-Carbide cutting wheel is 22 mm.

Coupe carreaux professionnel indiqué pour la coupe de faïence, grés et porcelanatto. Ces coupe-carreaux sont conçus pour les professionnels qui ont besoin de travailler d'une manière facile et efficace.

Fabriqués avec deux longueurs de coupe, ils permettent les coupes droites et diagonales des carreaux de céramique.

Le socle est en acier peint avec de la poudre électrostatique. Equipé d'une molette au carbure de tungstène avec un diamètre de 22 mm.

MONSTER CUT 1350	315135	1	300 mm	135 x 135 cm	95 x 95 cm	20
MONSTER CUT 1600	315160	1	300 mm	160 x 160 cm	113 x 113 cm	20

Bases sobre muelles y soprtes laterales

Bases on springs and lateral supports

Plateaux sur ressorts et supports latéraux



Cajetín portaobjetos

Tool box

Boîte porte-outils



Láser para indicar la línea de corte (opcional)

Laser to indicate the cutting line (optional)

Laser pour indiquer la ligne de coupe (en option)



Escuadra orientable y graduable de gran tamaño articulada para liberar espacio

Large swivel square with foldable lateral stopper to free up space

Équerre pivotante et réglable de grand format. Articulé pour libérer espace



Altura de corte ajustable para alcanzar el grosor:
Posición A: 3-17 mm
Posición B: 10-23 mm

Adjustable cutting height for thickness:
Position A: 3-17 mm
Position B: 10-23 mm

Hauteur de coupe réglable pour épaisseur:
Position A: 3-17 mm
Position B: 10-23 mm



Mesa con patas plegables

Table with foldable legs

Table avec pieds pliables



Opciones / Options / Options

Patas plegables / Foldable legs / Pieds pliables	932103
Mesa / Table / Table • 300 x 830 mm	932107
Láser / Laser / Laser	932102



Gran formato • JUMBO CUT EASY TRANS
 Big ceramic tiles • JUMBO CUT EASY TRANS
 Carrelage grand format • JUMBO CUT EASY TRANS

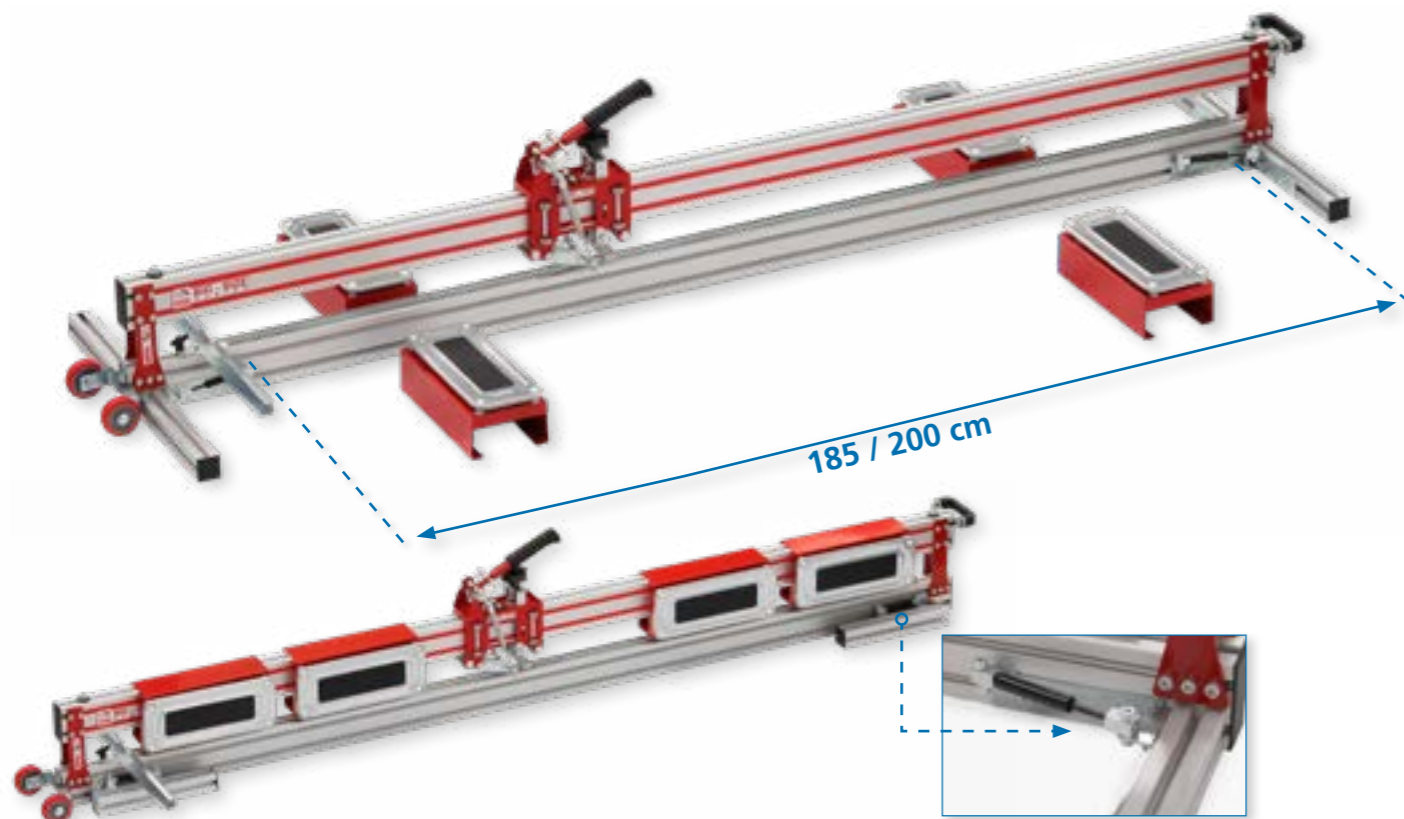

185 / 200 cm



Soportes plegables / Folding supports
 Supports pliables

Ref. 315185 = 225 cm
 Ref. 315200 = 240 cm

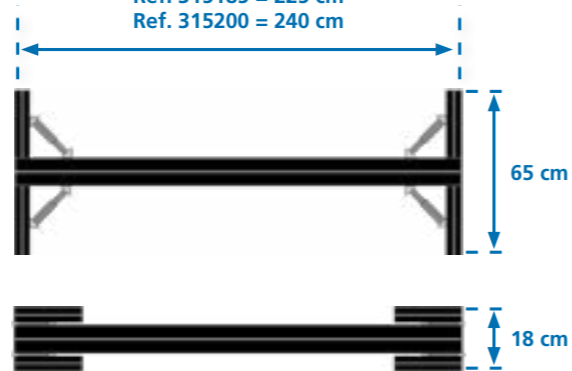

Sistema de plegado de los soportes para reducir espacio durante el transporte

Support folding system to reduce space during transport

Système de pliage des supports pour réduire l'espace pendant le transport

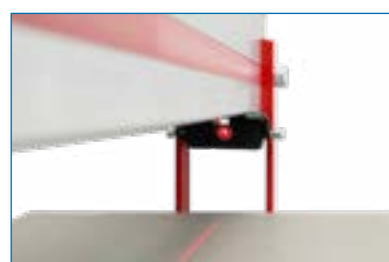
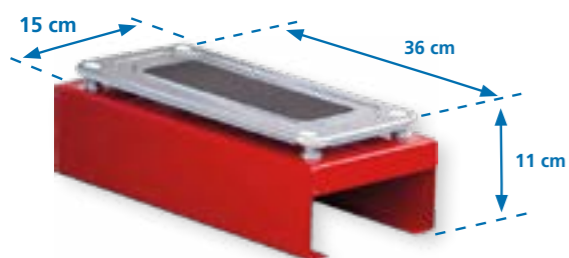

Laser trazador (opcional)

Laser tracer (option)

Läser traqueur (en option)

Opciones / Options / Options	932120	168,00
Laser / Laser / Läser		

	315185	1	650 mm	185 cm	18	Bases / Platforms Socles
JUMBO CUT EASY TRANS 1850						4
JUMBO CUT EASY TRANS 2000						6

Gran formato • JUMBO CUT
 Big ceramic tiles • JUMBO CUT
 Carrelage grand format • JUMBO CUT

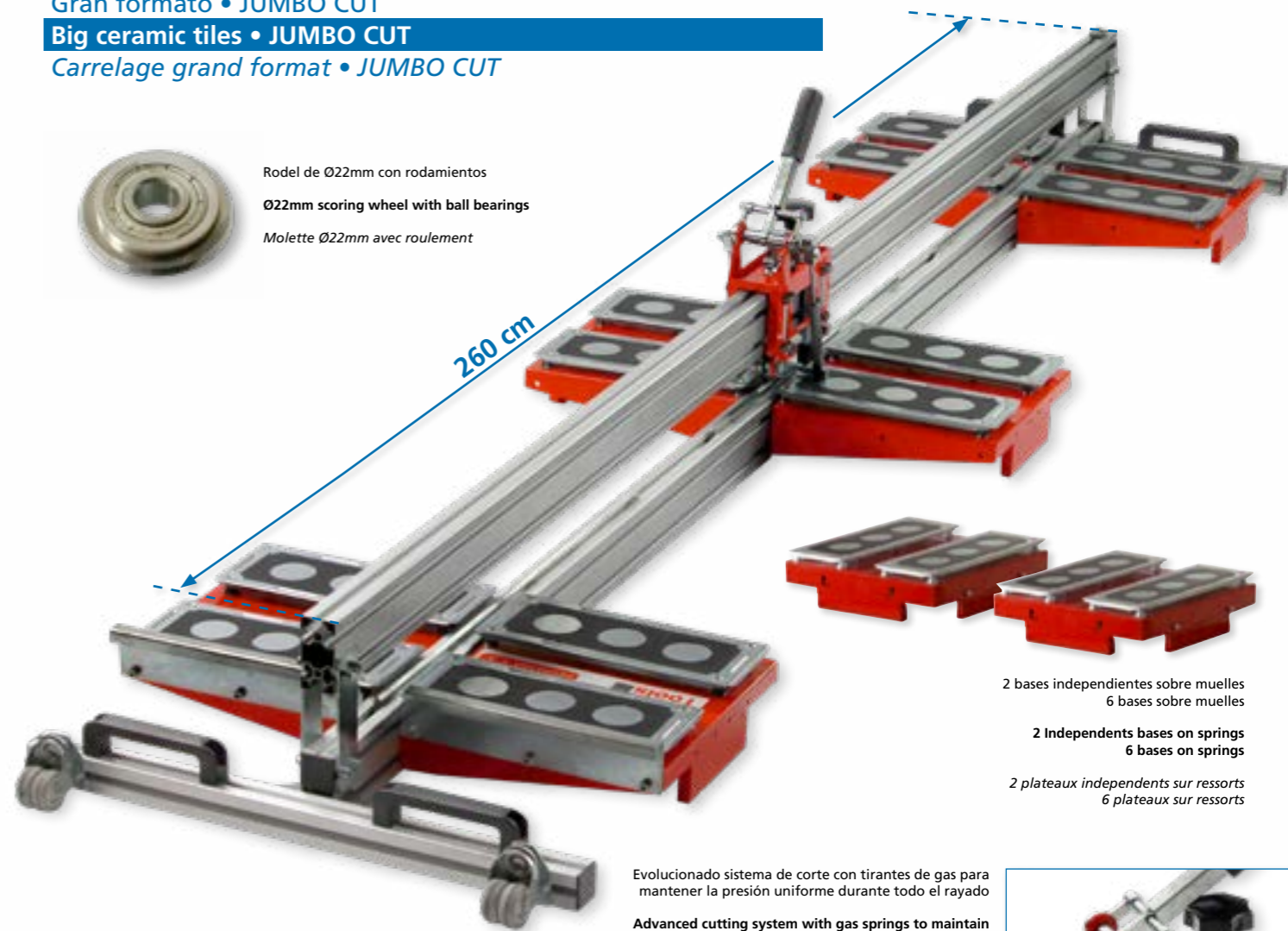

260 cm



Rodel de Ø22mm con rodamientos
 Ø22mm scoring wheel with ball bearings
 Molette Ø22mm avec roulement

2 bases independientes sobre muelles
 6 bases sobre muelles
 2 Independents bases on springs
 6 bases on springs
 2 plateaux indépendants sur ressorts
 6 plateaux sur ressorts

Evolucionado sistema de corte con tirantes de gas para mantener la presión uniforme durante todo el rayado

Advanced cutting system with gas springs to maintain uniform pressure throughout the scoring

Système de coupe avec ressorts à gaz pour maintenir la pression uniforme sur toute la rayure

Evolucionado sistema de corte con tirantes de gas para mantener la presión uniforme durante todo el rayado

Advanced cutting system with gas springs to maintain uniform pressure throughout the scoring

Système de coupe avec ressorts à gaz pour maintenir la pression uniforme sur toute la rayure

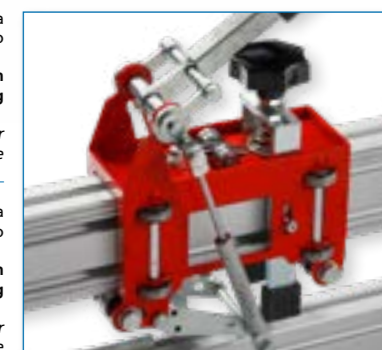

Cortador para gres porcelánico de gran formato

Desarrollado especialmente para el corte de grandes piezas con eficacia gracias a su sistema inspirado en las cortadoras de menor tamaño. Funciona con cabezal de rodamientos, separador móvil, 6 plataformas con dos bases de muelles cada una, para adaptar perfectamente la cerámica y dos plataformas adicionales e independientes para situarlas en cualquier lugar para ayudar como soporte lateral. Además el cabezal incorpora un novedoso sistema de tirantes a gas que permite realizar la presión de rayado de forma constante en toda la longitud de la pieza.

Tile cutter for large porcelanic tiles

Specially developed for efficient cutting of large tiles thanks to its system inspired by smaller tile cutters. Works with a sliding header with bearings, a mobile breaker, 6 platforms with two spring bases each, to perfectly adapt the ceramic and two additional independent platforms, to place them anywhere to help as lateral support. In addition, the header incorporates a new gas spring system that allows the pressure of the constant-shaped scoring to be maintained throughout the tile.

Coupe carreaux pour la coupe de gres cérame grand format

Spécialement conçu pour la coupe efficace de carreau grand format grâce à son système inspiré sur des coupe-carreaux de plus petite taille. Fonctionne avec un chariot muni de roulements à bille, un séparateur mobile, 6 plateformes avec 2 plateaux sur ressorts chacun pour s'adapter parfaitement à la céramique, 2 plateformes supplémentaires indépendantes pour être placées au lieu le plus adéquat et afin d'aider comme support latéral. En plus le chariot incorpore un nouveau système de ressorts à gaz qui permet de réaliser la pression à la rayure de manière constante tout au long du carreau.

JUMBO CUT	315260	1	800 mm	260 cm	18

Gran formato • CT-BIG SIZE • CT-eBIG SIZE
 Big ceramic tiles • CT-BIG SIZE • CT-eBIG SIZE
 Carrelage grand format • CT-BIG SIZE • CT-eBIG SIZE

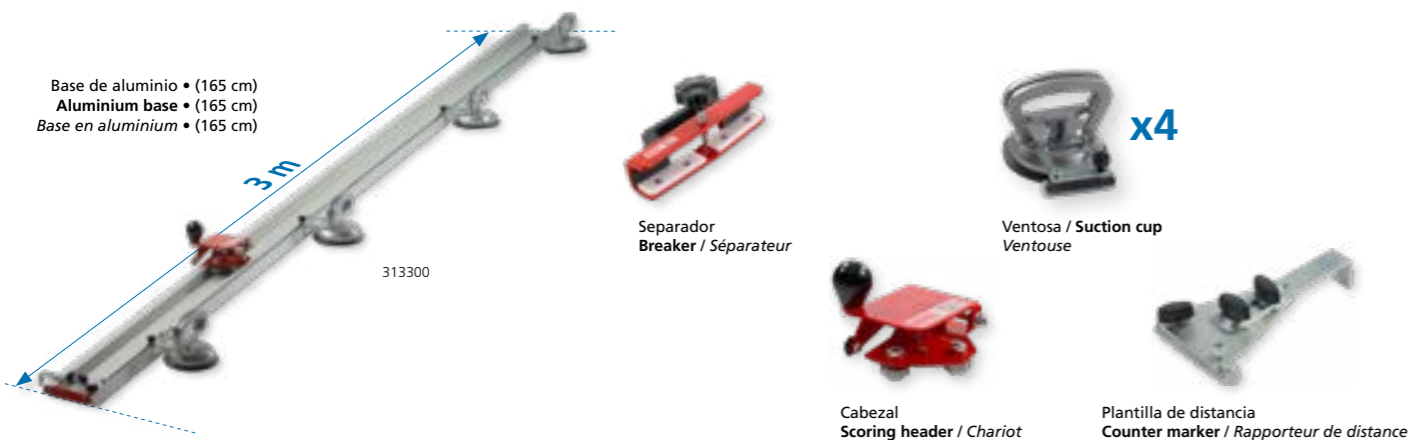

Descripción / Description / Description	Icono	Dimensiones	Grueso	Peso
313300 CT-BIG SIZE	1	300 x 300 cm	3 - 8 mm	17 KG



507550

Descripción / Description / Description	WATT	Velocidad	Diámetro	Grueso	Peso	Precio		
507550 Sierra circular para guía Big-SIZE Circular saw for BIG-SIZE guide Scie circulaire pour guide BIG-SIZE	220-50 Hz	1.500	5.500	180	25,4 mm	3-20 mm	6,5 Kg	414,00 €



313315

Descripción / Description	Icono
313315 Separador de gran potencia Heavy duty breaker Separateur de gran puissance	1

Gran formato • CT-BIG SIZE Transporte
 Big ceramic tiles • CT-BIG SIZE Carrying
 Carrelage grand format • CT-BIG SIZE Transport



349960

Descripción / Description / Description	Icono	Capacidad / Capacity / Capacité
349960 1 Reglas / 1 Bars / 1 Règles	200 m	200 Kg
Incluye 3 ventosas / Includes 3 suction cups / Comprend 3 ventouses		



349962

Descripción / Description / Description	Icono	Capacidad / Capacity / Capacité
349962 Marco / Frame / Cadre	280 x 80 cm	280 Kg
Incluye 8 ventosas / Includes 8 suction cups / Comprend 8 ventouses		



349964



Descripción / Description / Description	Icono	Capacidad / Capacity / Capacité
349964 Carro / Easel / Chevalet	80 x 90 cm	280 Kg
Incluye 4 ruedas / Includes 4 wheels / Comprend 4 roues		

Gran formato • CT-BIG SIZE Transporte
 Big ceramic tiles • CT-BIG SIZE Carrying
 Carrelage grand format • CT-BIG SIZE Transport



	Descripción / Description / Description		Capacidad / Capacity / Capacité
349967	Mesa de trabajo para el corte de grandes formatos Foldable working bench for cut big formats tiles Table d'aluminium pliable pour couper des grands formats	200 x 100 x 90 cm	140 Kg

	Descripción / Description / Description		Capacidad / Capacity / Capacité
349972	Marco transportador de aluminio ajustable + 6 ventosas presión Adjustable aluminium frame to carry with + 6 suction cups Transporteur ajustable en aluminium + 6 ventouses à pression	200 x 400 cm	280 Kg
349973	2 Reglas / 2 Bars / 2 Règles	400 cm	140 Kg

Repuestos para cortadores manuales

Scoring wheels spare parts for tile cutters

Molettes pièces de rechange pour coupe-carreaux



Los rodeles están fabricados en aleación de carburo de tungsteno obteniendo como resultado unas elevadas prestaciones en dureza y longevidad.

Gracias a sus características son recomendables para el corte de todo tipo de cerámica.

Los rodeles son compatibles con otros fabricantes.

The scoring wheels are made of tungsten carbide alloy resulting a high pershapence in hardness and longevity.

Its characteristics are recommended for cutting all types of ceramic tiles.

This scoring wheels are compatible with other manufacturers.

Les molettes sont fabriquées en alliage de carbure de tungstène résultant d'une haute performance de la dureté et de sa longévité.

Ses caractéristiques sont recommandées pour couper tous les types de carrelage.

Molettes compatibles avec d'autres fabricants.

Cortador Serie / Tile cutter range / Gamme coupe-carreaux			
FIRST CUT - CUT - PRO CUT	326012	5	18 x 6 x 4 mm
ROLLER CUT	326016	5	22 x 6 x 2 mm
BEARING CUT	326070	5	18 x 6 x 1,5 mm
MAXI CUT - MONSTER CUT con rodamientos / with ball bearings / avec roulements à billes	326050	5	22 x 6 x 4,7 mm
MAXI CUT - MONSTER CUT	326029	5	22 x 6 x 4,7 mm
CORTAGRES	326017	5	15 x 6 x 1,5 mm
	326018	5	15 x 6 x 2 mm
	326019	5	18 x 6 x 4 mm
EKO - SPRINT	834605	5	15 x 6 x 1,5 mm
STANDARD - SPRINT	326015	5	15 x 6 x 2 mm
SUPER COUP	326009	5	22 x 6 x 5 mm
PPX 600	326014	5	15 x 6 x 2,4 mm

Cortaterrazos

Terrazo cutter

Coupe-dalles manuel

Corte perfecto al poseer la cuchilla en sus extremos.
Corte con el mínimo esfuerzo del terrazo y baldosas de hormigón hasta 5,5 cms de espesor.

Perfect cut thanks to hold the blade till the ends.
Cutting with minimal effort terrazzo and concrete tiles up to 5.5 cm thick.

Coupe parfaite des dalles grâce à la lame jusqu'aux extrémités.
Coupe avec minimum d'effort terrazzo et dalles jusqu'à 5,5 cm d'épaisseur.



	Longitud corte / Cutting length / Longueur de coupe	Espesor corte / Cutting thickness / Epaisseur de coupe	
CT00440	44 cm	5,5 cm	33 Kg



Tronzadoras Eléctricas

Electric Cutters and Mitering Saws • Tronçonneuses

Astro 800 • Con maleta
 Astro 800 • With case
 Astro 800 • Avec malette



2 Discos
 Discs
 Disques

2 Años de garantía
 Years warranty
 Ans garantie

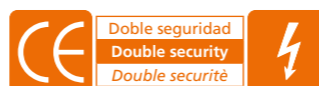

Indicada para gres, azulejos y cerámicas.
 Mesa de trabajo inoxidable perforada para recuperación y evacuación del agua.

Disco de diamante corona continua incluido.
 Disco de reposición Ref: 560075.

La versión maleta incluye un segundo **disco turbo**. Disco de reposición Ref: 580170.

Suitable for gres and ceramic tiles.

Work table perforated stainless steel for recovery and disposal of water.

Diamond disc continuous rim included.
 Disc replacement Ref: 560075.

The suitcase version includes a second **turbo diamond disc**. Disc replacement Ref: 580170.

Approprié pour grès et carreaux de céramique.

Table à travail perforée en acier inoxydable pour la récupération et l'élimination de l'eau.

Disque à diamant jante continue inclus.
 Disque de remplacement Réf: 560075.

La version coffret comprend un deuxième **disque à diamant type turbo**. Disque de remplacement Réf: 580170.

	Modelo / Model / Modèle
507596	ASTRO 800 230V con maleta / ASTRO 800 230V with plastic box / ASTRO 800 230V avec malette
507600	ASTRO 800 115/120V 60 Hz con maleta / ASTRO 800 115/120V 60 Hz with plastic box / ASTRO 800 115/120V 60 Hz avec malette

200	45	720	2.800	420 x 385 x 240	13 Kg	330 mm

Tronzadora para cerámica y materiales de obra • Coupeco
 Electric saw for cutting all kinds of material • Coupeco
 Tronçonneuse pour maçonnerie • Coupeco



2 Años de garantía
 Years warranty
 Ans garantie

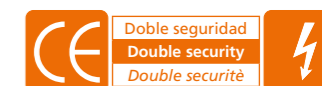

Cortadora de mesa muy robusta y manejable de fácil utilización.

Altura de corte variable y cabezal inclinable a 45° y 90°.

Apta para diámetros de disco de 300 ó 350mm, para aprovechar el paso de corte en su totalidad.

Patas plegables para un mejor transporte y montaje.

Bomba de agua incorporada.

Protector térmico y para por falta de tensión.

No incluye disco.

Montaje e instalación no incluido.

Electric saw very robust and easy manageable.

Variable cutting height and tilt header at 45° y 90°.

Suitable for disc diameters of 300 to 350mm, to take profit of the total cutting size in its entirety.

Folding legs for better transport and assembly.

Water pump incorporated.

Thermal protector and no voltage.

Diamond disc not included.

Tronçonneuse électrique très robuste et facile à transporter.

Hauteur de coupe variable et tête pivotante à 45° y 90°.

Appropriée pour des diamètres de disque de 300 à 350mm, a fin de profiter au maximum la hauteur de coupe.

Pieds pliables pour un meilleur transport et montage.

Pompe à eau incorporée.

Disjoncteur thermique.

Livrée sans disque.

Montage et installation non inclus.

	Modelo / Model / Modèle									
500190	COUPECO 600	230 V - 50 Hz	2.200	2.800	300/350	25,4 mm	600 mm	80 / 105	116 x 121 x 78	64 Kg
Repuestos / Spare Parts / Détachées										
022003	Bomba de agua sumergible / Water pump / Pompe à eau									
900284	Escuadra móvil / Adjustable top side / Equerre									

Super Tronzadoras

Super Electric saw for cutting all kinds of material

Tronçonneuse pour couper porcelanatto - marbre - granit



2 Años de garantía
Years warranty
Ans garantie

CE Doble seguridad
Double security
Double sécurité



Máquinas eléctricas de corte especialmente diseñadas para trabajar con eficacia la cerámica y el porcelánico.

Pensadas para ser robustas y a la vez ligeras, sus soportes para la barra por la que se desliza el cabezal son de fundición para ofrecer la máxima solidez y la estructura de la base de la máquina está hecha en aluminio. El recipiente para alojar el agua en PVC ligero y resistente y como detalle adicional las bases donde se sustenta el material a cortar son de acero inoxidable.

Todo ello aporta unas características muy interesantes a la hora de cortar grandes formatos con precisión y a su vez de transporte de una obra a otra.

Además opcionalmente dispone de mesa lateral con rodillos y prolongador de escuadra con fijador del material.

Disponibles en diferentes versiones para dar respuesta a todas las necesidades.

Montaje e instalación no incluido.

Cutting electric machines specially designed to work effectively ceramic and porcelanic tiles.

Designed to be robust and at the same time lightweight, its supports for the bar through which the header slides, are made of aluminum cast to offer maximum strength and the structure of the base of the machine is made of aluminum. The water tank in light and resistant PVC and as an additional detail the bases where the material to be cut is supported are made of stainless steel.

All this provides some very interesting features when the professional want to cutting large formats with precision and to transport the machine from one building site to another.

Optionally, it also has a side table with rollers and a square protractor with material fixer. Available in different versions to respond to all needs.

Tronçonneuses électriques spécialement conçues pour travailler efficacement la céramique et le porcelanato.

Devlopés pour être robustes et légères à la fois, ses supports pour la barre à travers lesquels glisse la tête avec le moteur et le disque sont en fonte d'aluminium pour offrir une résistance maximale et la structure de la base de la machine sont en aluminium. Le réservoir pour l'eau en PVC léger et résistant et, en tant que détail supplémentaire, les bases sur lesquelles le matériau à couper est supporté sont en acier inoxydable.

Tout cela offre des fonctionnalités très intéressantes lors de la coupe de grands formats avec la précision et ensuite pour le transport d'un bâtiment à un autre.

En option, elles disposent également d'une table d'appoint avec des rouleaux et d'une équerre avec fixateur des matériaux.

Disponible en différentes versions pour répondre à tous les besoins.

Montage et installation non inclus.

	Modelo / Model / Modèle	⚡	WATT	⚙️	⚙️	⚙️	⚙️	⚙️	⚙️	L x A x H cm	KG
540100	MM 1000	230 - 50 Hz	2.200	2.800	350	25,4 mm	1.050 mm	110	170 x 62 x 90	99 Kg	
540105	MM 1000	400 - 50 Hz	3.000	2.800	350	25,4 mm	1.050 mm	110	170 x 62 x 90	99 Kg	
540107	MM 1000	115 - 60 Hz	2.200	2.800	350	25,4 mm	1.050 mm	110	170 x 62 x 90	99 Kg	
540130	MM 1300	230 - 50 Hz	2.200	2.800	350	25,4 mm	1.350 mm	110	180 x 62 x 90	105 Kg	
540135	MM 1300	400 - 50 Hz	3.000	2.800	350	25,4 mm	1.350 mm	110	180 x 62 x 90	105 Kg	
540137	MM 1300	115 - 60 Hz	2.200	2.800	350	25,4 mm	1.350 mm	110	180 x 62 x 90	105 Kg	
540160	MM 1600	230 - 50 Hz	2.200	2.800	350	25,4 mm	1.600 mm	110	200 x 62 x 90	110 Kg	
540165	MM 1600	400 - 50 Hz	3.000	2.800	350	25,4 mm	1.600 mm	110	200 x 62 x 90	110 Kg	
560167	MM 1600	115 - 60 Hz	2.200	2.800	350	25,4 mm	1.600 mm	110	200 x 62 x 90	110 Kg	
5001825	MM 1600 S	400 - 50 Hz	4.000	2.800	450	25,4 mm	1.600 mm	180	200 x 62 x 90	115 Kg	
17MM0A	Mesa complementaria de rodillos para serie mm / Complementary roller table / Table a rouleaux										
18MM0A	Extensor y fijador de material / Fixing ruler / Équerre de fixation										

Recomendaciones Tronzadoras

ANTES DE LA PUESTA EN MARCHA

Leer atentamente las instrucciones de seguridad del modelo de máquina que ha adquirido.
Situarse la máquina sobre una superficie horizontal y asegurarse que está bien estabilizada.
En caso de roturas o fisuras en el disco proceder sin demora a su cambio.
Ajustar los accesorios de protección.
Verificar que nada entorpece la rotación del disco.
Antes de conectar la máquina a la toma eléctrica, asegúrese que el interruptor está apagado.
Para las máquinas con bomba de agua, sumergir la bomba totalmente.
Para las otras máquinas llenar el depósito hasta que el disco quede sumergido sobre la altura diamantada.

DURANTE LA UTILIZACIÓN

Utilizar la máquina adquirida sólo para cortar materiales a los que está destinada.
No trabajar sin agua con los discos que deben ser refrigerados, su duración depende de ello.
No forzar la velocidad de corte, ejercer una presión constante y regular sobre el material.
Verificar regularmente el nivel de agua, y completarlo si es necesario.
Para diferentes configuraciones de corte verifique el manual de instrucciones de cada modelo.

DESPUÉS DE LA UTILIZACIÓN

Parar y desconectar la máquina de la toma eléctrica.
Vaciar el agua del depósito si es necesario, eliminar los restos de corte y proceder a la limpieza de los diferentes elementos, (Ver croquis del modo de empleo).
Nunca limpiar la máquina con agua a presión.

MANTENIMIENTO

Asegúrese que la máquina está desconectada de la electricidad.
A excepción de los trabajos de limpieza las máquinas no necesitan ningún mantenimiento especial.

Recommendations Electric Machine

BEFORE STARTING

Read carefully the safety instructions of the machine model you purchased.
Place the machine on a level surface and make sure it is well stabilized.
In case of cracks or fissures in the diamond disc, proceed without delay to their devolution.
Adjust the protective accessories.
Verify that nothing impedes the rotation of the disc.
Before connecting the machine to the electrical outlet, make sure the switch is off.
For machines with water pump, submerge the pump completely. For other machines fill up until the disc is immersed on the diamond height.

DURING USE

Use the machine only for cutting materials to which is intended.
Not working without water the diamond discs that must be refrigerated, its duration depends on it.
Do not force the cutting speed, exert a constant and regular pressure on the material.
Regularly check the water level and top-up if necessary.
For different cutting configurations check the instruction manual for each model.

AFTER USE

Stop and disconnect the machine from the electrical outlet.
Empty water tank if necessary, remove traces of cutting and proceed with the cleaning of the different elements (see sketch of the instruction manual).
Never clean the machine with pressurized water.

MAINTENANCE

Make sure the machine is disconnected from electricity.
Except for the cleanup machines do not need any special maintenance.

Recommandations Machines

AVANT D'UTILISER

Lisez attentivement les consignes de sécurité du modèle de machine que vous avez acheté.
Placer la machine sur une surface plate et assurez-vous qu'elle est bien stabilisée.
En cas de ruptures ou de fissures sur le disque diamanté, procéder au plus tôt à son retour.
Ajustez les accessoires de protection.
Vérifiez que rien ne fait obstacle à la rotation du disque.
Avant de brancher l'appareil à la prise électrique, assurez-vous que l'interrupteur est éteint.
Pour les machines avec pompe à eau, immerger complètement la pompe. Pour les autres machines remplir d'eau jusqu'à ce que le disque soit immergé jusqu'à la hauteur du diamant.

PENDANT L'UTILISATION

Utiliser la machine uniquement pour la coupe de matériaux à laquelle est destiné.
Ne pas travailler sans eau avec les disques de diamant qui doivent être réfrigérés, sa durée dépend de ça.
Ne pas forcer la vitesse de coupe, exercer une pression constante et régulière sur le matériau.
Vérifiez régulièrement le niveau d'eau et d'appoint si nécessaire.
Pour les configurations de coupe différentes consultez le manuel d'instruction pour chaque modèle.

APRÈS UTILISATION

Arrêtez et débranchez l'appareil de la prise électrique.
Vider le réservoir d'eau et éliminer les traces de découpes et procéder au nettoyage des différents éléments. (Voir croquis du manuel d'instruction).
Ne jamais nettoyer la machine avec de l'eau sous pression.

ENTRETIEN

Assurez-vous que la machine est déconnectée de l'électricité.
En dehors du nettoyage, les machines ne nécessitent aucun entretien particulier.

Indicaciones Técnicas Para Tronzadoras

Tomecanic fabrica las tronzadoras eléctricas bajo los estándares de calidad más exigentes pero también con el cumplimiento de las normas de seguridad vigentes y que deben ser respetadas por los profesionales y usuarios de las máquinas:

Technical Notes For Electric Saws

Tomecanic Hispania, S.A. producing electric saws under the most stringent quality standards and also compliance with safety standards and must be respected by professionals and users of the machines:

Specifications Techniques Pour Tronçonneuses Électriques

Tomecanic Hispania, S.A. fabrique et commercialise les tronçonneuses électriques selon les normes de qualité les plus strictes ainsi que le respect des normes de sécurité et elles doivent être respectées par les professionnels et les utilisateurs des machines:



TOMECHANIC HISPANIA S.A. ofrece 2 años de garantía para todas sus tronzadoras eléctricas

TOMECHANIC HISPANIA S.A. offers 2 year warranty for all electric saws

TOMECHANIC HISPANIA S.A. offre une garantie de 2 ans pour toutes les tronçonneuses



Las tronzadoras eléctricas de TOMECHANIC HISPANIA S.A. cumplen con la normativa de seguridad europea

Electric saws of TOMECHANIC HISPANIA S.A. are under European standard of security

Les tronçonneuses de TOMECHANIC HISPANIA S.A. sont sous la norme européenne de sécurité



TOMECHANIC HISPANIA S.A. incrementa la seguridad de las tronzadoras eléctricas con interruptores de doble circuito

TOMECHANIC HISPANIA S.A. increases the safety of electric saws with dual circuit breakers

TOMECHANIC HISPANIA S.A. augmente la sécurité des tronçonneuses avec disjoncteurs à double circuit



Obligatorio uso de gafas protectoras

Obligatory use of goggles

Obligatoire utiliser lunettes de protection



Obligatorio uso de protectores auditivos

Obligatory use of hearing protectors

Obligatoire utiliser protecteur auditif



Obligatorio el uso de guantes protectores

Obliged to wear protective gloves

Obligatoire utiliser gants



Obligatorio uso de calzado de seguridad

Obligatory use of safety footwear

Obligatoire utiliser chaussures de sécurité



Precaución! Voltaje peligroso!

Caution! Dangerous Voltage!

Attention! Tension Dangereuse



Herramientas

Tiler Tools • Outillage

Niveles
Levels
Niveaux



ES Gama completa de 40 a 100 cm.
Alta precisión: 0,5 mm.
Dureza 95 / 105 kg / mm².
Refuerzo central en H que asegura una mayor rigidez.
Burbuja irrompible - garantía: 10 años.
Bases rectificadas.
Los modelos con formato 'Ala de Avión' tienen ángulos redondeados para un mayor confort en su uso intensivo.

UK Complet rangee 40 to 100 cm.
High precision: 0,5 mm.
Hardness 95 / 105 kg / mm².
Central reinforcement to ensure greater rigidity.
Unbreakable bubble: 10 years warranty
Rectified base.
Models with form of 'Wing Airplane' have rounded corners for comfort in intensive use.

FR Gamme complète de 40 à 100 cm.
Haute précision: 0,5 mm.
Dureté 95 / 105 kg / mm².
Renfort central pour assurer une plus grande rigidité.
Bulle incassable: 10 ans de garantie.
Base rectifiée.
Modèles avec forme de 'trapèze' ont des coins arrondis pour un confort et utilisation intensive.

Descripción / Description / Description	Ø	Paquetes
304040 Formato 'Ala de Avión'	40 cm	10
304050 'Wing Airplane' form	50 cm	10
304060 Forme trapèze	60 cm	10
304042 Formato 'Ala de Avión' con sujeción magnética	40 cm	10
304062 'Wing Airplane' form magnetic fixing	60 cm	10
304140 Forme trapèze Magnétique	40 cm	10
304150 Formato rectangular con sujeción magnética	50 cm	10
304160 Rectangular form magnetic fixing	60 cm	10
304180 Forme Rectangulaire magnétique	80 cm	10

	Fundición de aluminio mecanizado Casting aluminum rectified Fonte d'aluminium rectifiée
	Precisión para toda la vida Lifetime precision Précision à vie
	Magnético Magnet Magnétique
	UV estable UV - stable Stabilité UV
	Antiestático Antistatic Antistatique
	Precisión Precision Précision

Ventosas
Suction Cups
Ventouses



Descripción / Description / Description	Ø	Paquetes
349198 Ventosa con bomba eléctrica de vacío con manómetro y maleta - 160 Kg de carga Suction cup with electric vacuum pump includes gauge and case - 160 Kg Max load Ventouse avec pompe a vide électrique avec manomètre et mallette - 160 Kg de chargement	Ø 200 mm	1
349199 Kit 2 ventosas con bomba eléctrica de vacío con manómetro y maleta - 160 Kg de carga Set 2 suction cup with electric vacuum pump includes gauge and case - 160 Kg Max load Kit 2 ventouses avec pompe a vide électrique avec manomètre et mallette - 160 Kg de chargement	Ø 200 mm	1
349197 Ventosa con bomba de succión y maletín - Máximo 110 Kg Suction cup with vacuum pump and case - 110 Kg Max Ventouse avec pompe a vide et coffret - 110 Kg Maximum	Ø 200 mm	1
349194 Ventosa doble para ajuste y nivelación de cerámica Double vacuum suction cup to adjust and levelling ceramic tiles Ventouse double pour ajuster et niveler les carreaux de céramique	Ø 200 mm	1
349191 Ventosa para todo uso - Máximo 50 Kg / Suction cup - 50 Kg Max / Ventouse - 50 Kg Maximum		3
349192 Ventosa en aluminio - Máximo 50 Kg / Aluminium suction cup - 50 Kg Max / Ventouse en aluminium - 50 Kg Maximum		3
349193 Ventosa doble - Máximo 70 Kg / Double suction cup - 70 Kg Max / Ventouse double - 70 Kg Maximum		3
349195 Bomba eléctrica de vacío para ventosas Electric vacuum pump for suction cups Pompe a vide électrique pour ventouses		4

Limpieza de Pavimentos

Pavement cleaning

Nettoyage des sols

270910



270909



270003



270011



Discos TAF
Nylon fiber discs
Disques de fibre de nylon



Tampón TAF
Nylon fiber pads
Tampons de fibre de nylon



	Descripción / Description / Description		
270909	Llana con 2 tampones de fibra de nylon negro y blanco Float with 2 nylon fiber pads black and white Platoir avec 2 tampons Noir et Blanc	250 x 115 mm	3
270910	Llana con 3 tampones de fibra de nylon verde, rojo y blanco Float with 3 nylon fiber pads de fibra de nylon green, red and white Platoir avec 3 tampons Vert, Rouge et Blanc	250 x 115 mm	3
270003	Porta tampón adhesivo TAF para mango Adhesive base with handle for nylon fiber pads Platoir avec adhesif pour les tampons. Connection pour manche	225 x 95 mm	1
270011	Llana porta tampón adhesivo TAF Adhesive base trowel for nylon fiber pads Platoir avec adhesif pour les tampons	250 x 115 mm	1

Accesorios / Accessories / Accessoires JUNTASOL y SUPER 50

		Muy Abrasivo Hard Très Abrasif	Abrasivo Medium Hard Abrusif	Semi Suave Medium Soft Demi Doux	Suave Soft Doux	
250 x 115 mm	5	270901	270902	270903	270904	Precio unidad Unit price Prix unité
Ø 406 mm	5	280511	280512	280513	280514	Precio caja Box price Prix boîte
Ø 505 mm	5	214170	214155	214165	214160	Precio caja Box price Prix boîte

Limpieza de Pavimentos

Pavement cleaning

Nettoyage des sols

270005



270006



270007



270009



270008

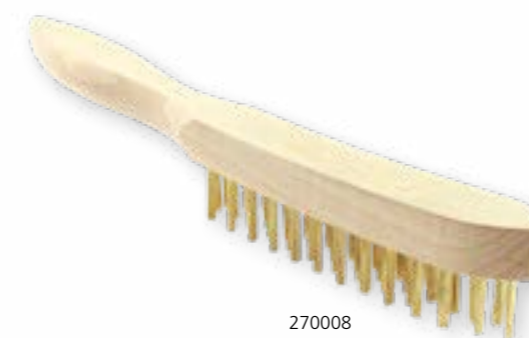

270010



	Descripción / Description / Description		
270005	Cepillo barretero de fibra (Completo mango + garra) Fiber brush sweeper (include wooden stick + grip) Balai de fibre synthétique de chantier (Comprend manche + fixation)	500 x 65 mm	6
270006	Cepillo manual de fibra (sin mango) Fiber brush. Vessel form (without wooden stick) Brosse pour nettoyage de chantier. Fibre synthétique	215 x 52 mm	12
270007	Cepillo buque de fibra (sin mango) Fiber brush. Vessel form (without wooden stick) Brosse type bateau pour nettoyage. Fibre synthétique	220 x 60 mm	12
270008	Cepillo con mango puas acero latonado Brush with brass-plated barbed with handle Brosse acier laitonné avec manche	290 x 30 mm	12
270009	Cepillo sin mango puas acero latonado Brush with brass-plated barbed Brosse acier laitonné	180 x 50 mm	12
270010	Mango madera roscado Ø 22 mm para cepillo buque Threaded wooden stick Ø 22 mm para cepillo buque Manche en bois pour brosse type bateau Ø 22 mm		12

Limpieza de Pavimentos

Pavement cleaning

Nettoyage des sols



349330



349150

	Descripción / Description / Description		
349150	Espátula rascador acero inox con mango ø 35 mm Stainless steel spatula scraper with handle ø 35mm	150 x 144 mm	6
349330	Grattoir inox manche bois ø 35mm.	300 x 150 mm	6

Tratamiento de pavimentos porosos

Terracotta Cleaning Products

Traitement des sols poreux



	Quita cementos • Limpiar • Mantener / Stripping • Cleaning • Maintaining / Décaper • Nettoyer • Entretien	
DA 40 / 1L	Quita cementos - Superficie / Litro: 15 a 20 m ² • Ácido neutro para salitre, manchas de cemento y otras Stripper - Surface / Litre: 15 to 20 m ² • Neutral acid for saltpetre, cement stains and others	6
DA 40 / 5L	Décapant - Surface / Litre: 15 a 20 m ² • Décapant acide concentré pour terre cuite, grès cérame	4
Cristalizado / Crystallized / Cristallisation		
230050	Cristalizador CT-10 para mármol y terrazo • Envase de 5 litros Crystalliser, CT-10 for marble and terrazzo • 5 litres package Cristallisant CT-10 pour marbre et terrazzo • Bidon 5 litres	4
230064	Lana de acero n° 1 Grano fino. Saco de 4 bobinas Steel wool Nr 1 Fine grain. Bag of 4 rolls Laine d'acier n° 1 Grain fin. Sac de 4 rouleaux	1
230065	Lana de acero n° 2 Grano medio. Saco de 4 bobinas Steel wool Nr 2 Medium grain. Bag of 4 rolls Laine d'acier n° 2 Grain moyen. Sac de 4 rouleaux	1

Recogedores • Limpiadores de morteros de juntas

Floor tile grout spatula • Floats

Racettes à couler les joints • Talochons



	Descripción / Description / Description		
323027	Espátula goma montura madera / Wooden handle spatula with rubber / Raclette caoutchouc monture bois	180 mm	12
323029	Espátula goma montura madera / Wooden handle spatula with rubber / Raclette caoutchouc monture bois	270 mm	12
323030	Espátula doble espuma con acoplamiento para mango Wooden handle spatula with double foam and stick holder Raclette double mousse monture bois	440 mm	12
323031	Espátula goma calidad superior con acoplamiento para mango Wooden handle spatula with rubber and stick holder Raclette caoutchouc rouge monture bois	450 mm	12
323020	Espátula para azulejos montura ABS / Plastic handle spatula with rubber / Raclette caoutchouc monture plastique	280 mm	6
620191	Espátula con montura metálica y lámina de caucho natural Spatula with metal frame assembled with rubber Raclette caoutchouc support metallique	650 mm	6
620343	Espátula doble espuma (montura metálica)	430 mm	12
620354	Espátula con metal frame assembled with double foam	540 mm	12
620375	Raclette double mousse support metallique	750 mm	12
270019	Mango madera / Wooden stick / Manche en bois	1,2 m	12
620902	Llana goma para rejuntar Rubber grout float with wooden handle Talochon à jointoyer: semelle caoutchouc + mousse	245 x 100 mm	6
620915	Llana de rejuntar base de resina Especial para juntas Epoxy y similares Rubber grout float special for grout mortar epoxy resins Talochon semelle resine à jointoyer pour epoxy	260 x 100 mm	6
349204	Espátula para alisar juntas / Spatula for smoothing joints / Spatule à lisser le joints mastic silicone		6

Talochas y esponjas
Floats and sponges
Talochons et éponges



323130



323140



323150



323160



323605



323610



349010



349011



349012

NEW

Descripción / Description / Description	200 x 100 x 65 mm	18
323130 Talocha con goma esponja naranja espesor 15 mm Rubber orange sponge float. Thickness 15 mm Talochon mousse. Épaisseur 15 mm	205 x 135 mm	6
323140 Talocha de ángulo con goma esponja naranja / Rubber orange sponge angle float / Talochon mousse	350 x 70 mm	3
323150 Talocha con goma esponja naranja espesor 15 mm Rubber orange sponge float. Thickness 15 mm Talochon mousse. Épaisseur 15 mm	400 x 70 mm	3
323160 Talocha de frotar con esponja, espesor 40 mm Sponge float with stick holder. Thickness 40 mm Talochon avec éponge et connection manche. Épaisseur 40 mm	350 x 120 mm	3
323605 Talocha de enmasillar espuma dura / Black hard foam float / Talochon mousse noire à jointoyer	280 x 140 mm	6
323610 Talocha con esponja amarilla / Yellow sponge float / Talochon éponge jaune à nettoyer	280 x 140 mm	8
349010 Esponja / Sponge / Éponge	200 x 100 x 65 mm	18
349011 Esponja mixta / Mixed Sponge / Éponge Mixte	200 x 100 x 65 mm	18
349012 Esponja abrasiva / Abrasive Sponge / Éponge abrasive	200 x 100 x 65 mm	18

Kit de limpieza • Cubos y capazos de caucho
Wash buckets • Rubber buckets
Kit nettoyage • Seau en caoutchouc



349016



349013



349022



310010



310111



310012



310112



310118



310130

Descripción / Description / Description	10 l	5
349016 Kit de limpieza con dos talochas Wash bucket with sponge float and foam float Kit nettoyage avec 2 talochons	10 l	1
349013 Kit de limpieza sobre ruedas. 2 rodillos, reja de separación, 2 talochas Wash bucket on wheels with sponge float and foam float Kit nettoyage avec roues. 2 rouleaux, grille et 2 talochons	22 l	1
349022 Kit de limpieza sobre ruedas. 2 rodillos, reja de separación / Wash bucket on wheels / Kit nettoyage avec roues. 2 rouleaux, grille	22 l	4
903564 Juego de rodillos para cubeta ref. 349013 y 349022 Set of rollers for ref. 349013 y 349022 Jeu de rouleaux pour réf. 349013 y 349022		1
903565 Juego de ruedas para ref. 349013-349022 / Set of wheels for ref. 349013-349022 / Jeu de roues pour réf. 349013-349022		1
903566 Rejilla negra para ref. 349013-349022 / Grout grid for ref. 349013-349022 / Grille pour réf. 349013-349022		1
310010 Cubo Italiano de caucho / Italian model rubber bucket / Seau caoutchouc armé avec fibres	10 l	5
310012 Cubo de caucho con pico vertedero / Rubber bucket with spout / Seau à bec en caoutchouc armé avec fibres	12 l	5
310111 Espuerta de caucho / Rubber basket / Auge caoutchouc armé avec fibres	11 l	5
310112 Gaveta de caucho / Rubber drawer (gaveta) / Auge de maçon en caoutchouc armé avec fibres	12 l	5
310118 Capazo de caucho / Rubber basket / Auge caoutchouc armé avec fibres	18 l	5
310130 Capazo de caucho / Rubber basket / Auge caoutchouc armé avec fibres	30 l	5

Protección • Seguridad • Señalización
 Protection • Safety • Signaling
 Protection • Sécurité • Signalisation



	Descripción / Description / Description		
832505	Par de rodilleras / Pair of knee pads / Paire genouillères avec blister	6	
832510	Par de rodilleras con fuelle / Pair of knee pads with bellows / Paire genouillères professionnelles avec soufflet	6	
832501	Recambio juego de 4 gomas para 832510 4 Spere part rubber belt for knee pads ref. 832510 4 courroies de fixation en caoutchouc pour genouillères Réf. 832510	1	
832525	Par de rodilleras gel profesional / Pair of knee pads with gel for professionals / Paire genouillères professionnelles avec gel extra confort	4	
349966	Asiento / Seat / Siège	1	
304500	Plomada de acero-nuez metálica Plumb bob with metal dolly	500 gr	5
304700	Plomada de acero-nuez metálica Plumb bob with metal dolly	700 gr	5
304900	Fil à plomb en acier	1.000 gr	5
304505	Plomada de acero-nuez metálica magnética Plumb bob with magnetic metal dolly	500 gr	5
304705	Plomada de acero-nuez metálica magnética Plumb bob with magnetic metal dolly	700 gr	5
304905	Fil à plomb en acier magnétique	1.000 gr	5
560225	Auriculares antiruido acolchado cumple con directiva 89/686/CEE y norma EN352 Ear protector under norm 89/686/CEE and norm EN352 Casque anti-bruit 89/686/CEE et norme EN352	1	
560000	Kit seguridad (gafas de protección+ mascarilla anti-polvo) Security kit (goggles + dust filter mask) Kit de sécurité (Lunettes de protection + masque de feutre)	1	
560015	Seta protectora varilla de 8 a 20 mm. / Rebar safety caps de 8 to 20 mm. / Embouts de sécurité pour fer à béton 8 - 20 mm.	50	8
560016	Seta protectora varilla de 8 a 20 mm. / Rebar safety caps de 8 to 20 mm. / Embouts de sécurité pour fer à béton 8 - 20 mm.	250	1
560020	Seta protectora varilla de 24 a 40 mm / Rebar safety caps de 24 to 40 mm / Embouts de sécurité pour fer à béton 24 to 40 mm	20	4
560021	Seta protectora varilla de 24 a 40 mm / Rebar safety caps de 24 to 40 mm / Embouts de sécurité pour fer à béton 24 to 40 mm	150	1
560025	Cinta de señalización blanca y roja 200m x 70 mm White and red tape signaling 200m x 70 mm Ruban signalisation Rouge-Blanc 200m x 70 mm	2	

Accesorios para la Colocación
 Accessories for Tilers
 Accessoires pour la pose de carrelage



	Descripción / Description / Description		
349063	Par de zuecos con puntas Shoes with spikes for levelling mortars Paire de patins carreleur semelle à pointes	365 x 190 mm	1
349064	Par de zuecos lisos / Mortar shoes plain / Paire de patins carreleur semelle lisse	365 x 190 mm	1
349065	Par de zuecos estriados / Tiler shoes with stretch marks / Paire de patins carreleur semelle striée	365 x 190 mm	1
349068	Plantilla de formas / Shape template / Rapporteur de formes		3
349990	Pistola para rellenar juntas / Joint applicator for mortar / Applicateur manuel pour mortier à joints	330 mm / 750 c.c	1
349991	Boquilla recambio para Ref. 349990 / Nozzle for Ref. 349990 / Embout de rechange Réf. 349990	330 mm / 750 c.c	1
349250	Kit de 2 mangas de rejuntar Set of 2 grout bags Set de 2 pochoirs pour mortier a jointoyer		1
349901	Clavo hexagonal de sujeción 250mm. Acero templado Fastening nail 250mm. Hardened steel Chevillette hexagonale 250mm. Acier trempé	Ø 10 mm	25
022150	Juego de 2 soportes regla Rule support set (2 supports) Jeu de 2 supports de règle	15 cm	1
022300	Juego de 2 soportes regla Rule support set (2 supports) Jeu de 2 supports de règle	30 cm	1
022040	Escuadra tubular zincada Zinc plated square Équerre zinguée	40 cm	1
022060	Escuadra tubular zincada Zinc plated square Équerre zinguée	60 cm	1
022080	Escuadra tubular zincada Zinc plated square Équerre zinguée	80 cm	1
022100	Juego de angulares magnéticos / Set of magnetic angle to aligning / Kit angulaires magnétiques		5
Modelo / Model / Modèle			
349965	Transportador / Easy carry / Lève dalles		1
349958	Mesa 7-1 Multifuncion plegable Table 7-1 Multifunction foldable Table 7-1 Multifuntion pliable	109 x 55 cm	1

NEW

Peines • Llanas
Notched Trowels • Spatulas
Platoirs • Peignes

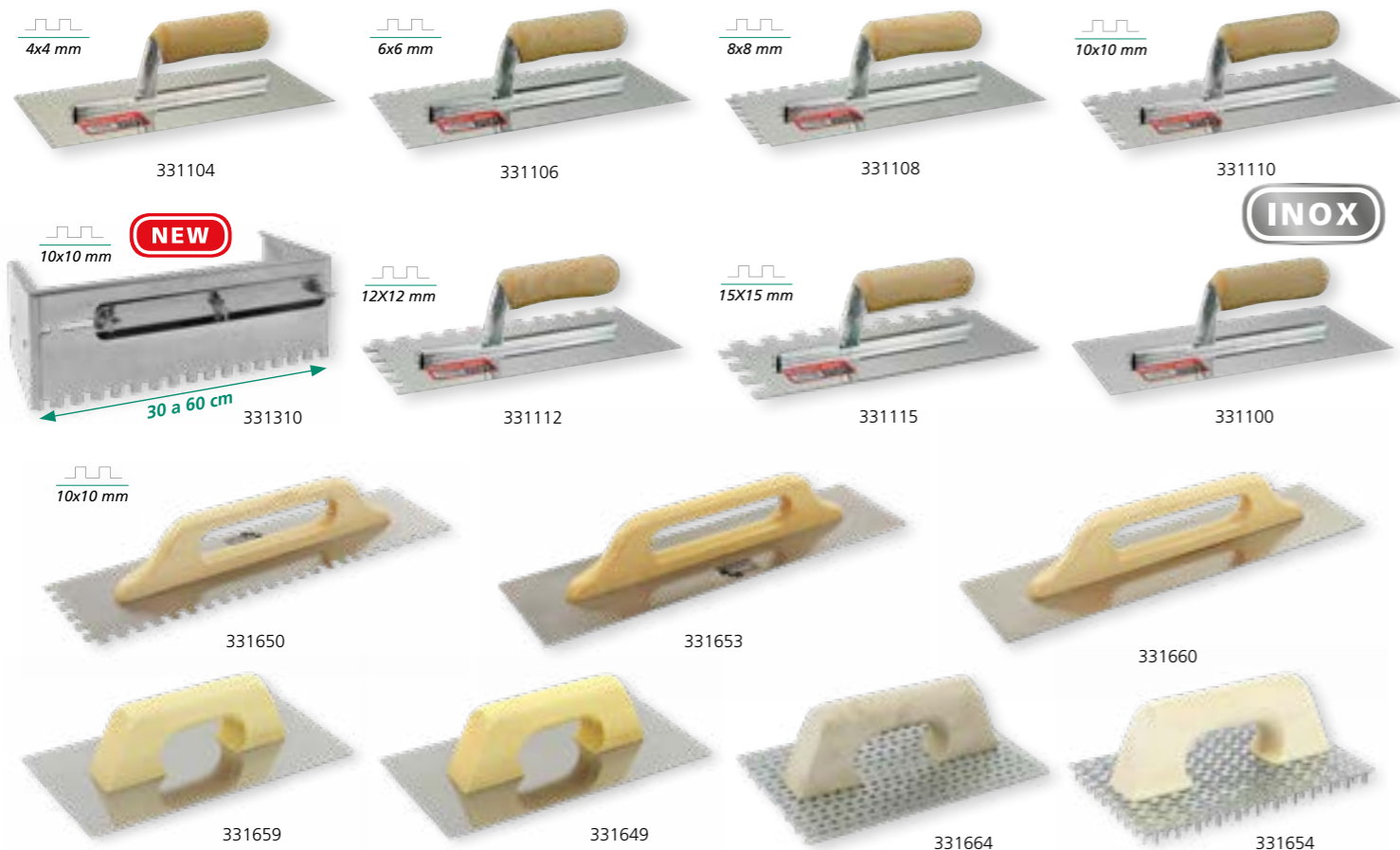

	Descripción / Description / Description	mm	Tipo / Type / Type	Dimensiones / Dimensions / Dimensions	
331104	Peine dentado (mango abierto) Notched trowel (open handle) Platoir dentelé (poignée ouverte)	4 x 4		280 x 120 mm	5
331106		6 x 6		280 x 120 mm	5
331108		8 x 8		280 x 120 mm	5
331110		10 x 10		280 x 120 mm	5
331112		12 x 12		280 x 120 mm	5
331115	15 x 15		280 x 120 mm	5	
331310	Peine dentado extensible Extensible notched trowel Platoir dentelé extensible	10 x 10		300 → 600 mm	5
331650	Llana morteros mono capa (mango cerrado) Rectangular trowel wood handle (closed handle) Platoir mortiers à façade (poignée fermée)	10 x 10		480 x 120 mm	5
331100	Llana rectangular de acero (mango abierto) Rectangular steel trowel wood handle (open handle) Platoir lisse en acier (poignée ouverte)			280 x 120 mm	5
331649	Llana rectangular de acero (mango cerrado) Rectangular steel trowel wood handle (closed handle) Platoir lisse en acier (poignée fermée)			300 x 150 mm	6
331659	Llana rectangular de acero (mango cerrado) Rectangular steel trowel wood handle (closed handle) Platoir lisse en acier (poignée fermée)			300 x 150 mm	6
331660	Llana rectangular de acero (mango cerrado) Rectangular steel trowel wood handle (closed handle) Platoir lisse en acier (poignée fermée)			480 x 120 mm	6
331653	Llana morteros mono capa (mango cerrado) Rectangular trowel wood handle (closed handle) Platoir mortiers à façade (poignée fermée)			480 x 120 mm	6
331654	Raspador mortero monocapa 15 mm (mango cerrado) Facade mortar scraper 15 mm (closed handle) Grattoir mortier à façade 15 mm (poignée fermée)			240 x 145 mm	6
331664	Raspador mortero monocapa 8 mm (mango cerrado) Facade mortar scraper 8 mm (closed handle) Grattoir mortier à façade 8 mm (poignée fermée)			240 x 145 mm	6

Llanas, Peines y Paletas
Trowels, Notched Trowels, Schovels and Brick Trowels
Truelles, taloches et platoirs



	Descripción / Description / Description	Dimensiones / Dimensions / Dimensions	
331651	Paleta Catalana / Brick trowel "Catalan" model / Truelle type "Catalan"	165 x 120 mm	12
331652	Paleta Norte / Brick trowel "North" model / Truelle type "Norte"	180 x 116 mm	12
331670	Paleta Sevilla / Brick trowel "Sevilla" model / Truelle type "Sevilla"	190 x 114 mm	12
331671	Paleta Madrid / Brick trowel "Madrid" model / Truelle type "Madrid"	190 x 105 mm	12
331672	Paletín punta aguda / Brick trowel sharpened tip / Truelle bout pointu	125 x 75 mm	12
331673	Paletín punta redonda / Brick trowel rounded tip / Truelle bout rond	130 x 75 mm	12
331674	Paleta Solador redonda / Round tiler trowel / Truelle carreleur bout rond	120 x 105 mm	12
331675	Paleta Solador recta / Straight tiler trowel / Truelle carreleur bout carré	125 105 mm	12
331676	Paletín hoja laurel / Brick trowel "laurel leaf form" model / Truelle langue de chat	140 x 60 mm	12
050001	Talocha de plástico Punta / Point tip plastic float / Taloché pointue de PVC	27 x 18 cm	6
050005	Talocha de plástico Rectangular / Rectangular plastic float / Taloché rectangulaire de PVC	27 x 18 cm	6
050006	Talocha de plástico Rectangular / Rectangular plastic float / Taloché rectangulaire de PVC	27 x 35 cm	6
331665	Raspador acero para yeso (11 hojas) / Steel scraper for plaster (11 sheets) / Chemin de fer plat lame lisse (11 lames)	470 x 70 mm	2
331450	Llana de nivelar inox. / Stainless steel trowel / Platoir flamand inox.	450 x 120/90 mm	1
331550	Llana de nivelar inox. / Stainless steel trowel / Platoir flamand inox.	550 x 120/90 mm	1

Coronas de carburo de tungsteno
Tungsten Carbide drill bits
Couronnes au carbure de tungstène

Para la perforación de / To drill / Pour le perçage de		
Pladur / Pladur / Pladur	Fibro cemento / Asbestos cement / Fibrociment	Ladrillos y baldosas de barro cocido Brick and terracotta tiles Briques et carreaux de terre cuite
Pizarra / Board / Ardoise	Fibra de vidrio / Fiberglass / Fibre de verre	
Mármol / Marble / Marbre	Placas de yeso / Plasterboard / Plaques de plâtre	
Azulejos / Tiles / Carreaux	Hormigón celular / Cellular concrete / Béton cellulaire	



Descripción / Description / Description	Presentación / Presented / Présentation	Icon
KIT DE CORONAS PERFORADORAS / SET OF DRILL BITS / KIT DE COURONNES A PERCER		
· 5 coronas de carburo de tungsteno / tungsten carbide drill bits / couronnes au carbure de tungstène ø 33 - 53 - 67 - 73 - 83	Maleta / Case / Malette	2
· 1 Broca centradora / Pilot drill bit / Mèche de centrage		
· 1 Soporte corona / Drill bit support / Support de couronne		
· 1 Lima media caña de carburo de tungsteno / Tungsten carbide half-round lime Lime demi-ronde au carbure de tungstène		

Ø	Icon
33 mm	4
53 mm	4
67 mm	4
73 mm	4
83 mm	4
	6
	6
ø 22 a ø 100	3

349087	Guía FORAGRES plástico ABS con ventosa FORAGRES universal drilling ABS plastic guide with suction cup Guide de perçage base plastique ABS et ventouse	
349089	Guía FORAGRES metálica con ventosa FORAGRES universal drilling metallic guide with suction cup Guide de perçage base acier inox et ventouse	
349088	Depósito 5 l. a presión para refrigeración coronas Water sprayer pump with clamp allows the nozzle to be attached directly to the drilling guide FORAGRES Réservoir à eau à pression pour refroidissement couronne	
349093	Mini guía HOLEGRES HOLEGRES mini guide Mini guide HOLEGRES	

Coronas corte en seco • HOLEGRES
Dry drill bits • HOLEGRES
Couronnes à sec • HOLEGRES



Coronas para perforar porcelánico

Gran rendimiento y eficacia gracias a la tecnología Vacuum Brazed para la fijación del diamante a la corona.

Agujeros perfectos en gres porcelánico de hasta 20 mm de espesor y en muchos otros materiales como klinker, azulejos, granitos y mármoles, pizarra, bañera de fundición esmaltada, materiales compuestos de poliéster, fibra de vidrio y similares.

Montaje sobre taladro o amoladora de 500W mínimo. Se recomienda para la prolongación de la vida útil de las coronas diamantadas, humedecerlas.

Porcelanic tiles drill bits

Great performance and efficiency thanks to the Vacuum Brazed technology for welding the diamond to the crown.

Perfect holes in porcelanic tiles up to 20 mm thick and in many other materials such as klinker, tiles, granites and marbles, slate, glazed cast-iron tub, composite materials of polyester, fiberglass and similars.

Use with a minimum 500W drill or grinder. It is recommended for prolonging the life of the diamond drill bits, moisten.

Couronnes à percer grès cérame

Rendement optimum et perçage parfait jusqu'à 20 mm d'épaisseur, grâce à la technologie Vacuum Brazed de fixation du diamant à la couronne.

Pour percer grès porcellanato, grès étiré, grès cérame, mosaïque, pâte de verre, ardoise, matériaux composites type polyester et la plupart des marbres et granits.

Montage sur perceuse de 500W minimum ou sur meuleuse. Pour prolonger la durée de vie des couronnes de diamant il est recommandé d'humidifier.

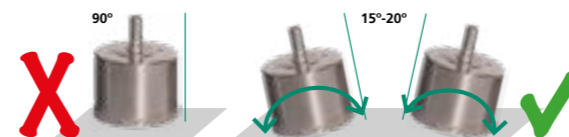

Empiece a taladrar la superficie rígida en un ángulo de 15-20°. Siga con un movimiento circular.

Start drilling the tile surface at an angle of 15-20°. Follow with a circular motion.

Commencer à percer la surface rigide à un angle de 15-20°. Suivez avec un mouvement circulaire.

Icon	Profundidad Depth Profondeur	Ø	Conexión Connection Connexion	Icon	
	348006	20 mm	6 mm	Hex. 8mm	1
	348008	20 mm	8 mm	Hex. 8mm	1
	348010	20 mm	10 mm	Hex. 8mm	1
	348106	20 mm	6 mm	M-14	1
	348108	20 mm	8 mm	M-14	1
	348110	20 mm	10 mm	M-14	1
	348012	20 mm	12 mm	M-14	1
	348020	35 mm	20 mm	M-14	1
	348027	35 mm	27 mm	M-14	1
	348035	35 mm	35 mm	M-14	1
	348040	35 mm	40 mm	M-14	1
	348045	35 mm	45 mm	M-14	1
	348050	35 mm	50 mm	M-14	1
	348060	35 mm	60 mm	M-14	1
	348067	35 mm	67 mm	M-14	1
	348075	35 mm	75 mm	M-14	1
	348100	30 mm	100 mm	M-14	1
	348125	30 mm	125 mm	M-14	1
	349092	Adaptador M14 a Ø 10 mm Adapter M14 - Ø 10 mm Adaptateur M14 - Ø 10 mm		1	



Icon	Descripción / Description / Description	Ø	Icon
	348001	Hex. 6, 8, 10, 27 mm	1
	348002	M-14 6, 8, 10, 27 mm	1
	348004	Hex. 6, 8, 10 mm	1
	348005	M-14 20, 27, 40, 50, 67, 75 mm	1
	348005	M-14 6, 8, 10, 20, 27, 35, 50, 67, 75 mm	1

Mazos • Macetas • Cortafrios

Hammer • Chisels

Maillets • Massettes • Ciseaux



	Descripción / Description / Description	Ø	KG	
349020	Mazo de goma negra Black rubber mallet Maillet caoutchouc noir	45 mm	250 gr	4
349021		60 mm	500 gr	6
349027		75 mm	750 gr	4
349026	Mazo de goma blanca White rubber mallet Maillet caoutchouc blanc	60 mm	500 gr	6
349028		75 mm	750 gr	2
010700	Maceta Española mango madera Drilling hammer wood handle Massette type "Espagnol" manche bois		750 gr	6
011000			1.000 gr	6
011400			1.250 gr	4
011100	Maceta Española mango de fibra / Drilling hammer fiber handle / Massette type "Espagnol" manche fibre		1.000 gr	4
011250			1.250 gr	4
010850	Martillo encofrador mango madera haya / Nail hammer wood handle / Marteau coffreur tête aimanté		850 gr	4
010550	Alcotana pico mango madera haya / Pickaxe wood handle / Martelette piqueter manche bois		550 gr	6
080200			200 mm	10
080250	Puntero Acero templado Point Chisel Hardened steel Ciseau hexagonal Acier trempé		250 mm	10
080300			300 mm	10
080350			350 mm	10
080400			400 mm	10
070200			200 mm	10
070250	Cortafrios Acero templado Chisel Hardened steel Ciseau plat Acier trempé		250 mm	10
070300			300 mm	10
070350			350 mm	10

Desatascadores

Drain cleaners

Déboucheurs



	Descripción / Description / Description	
410010	Desatascador con escobilla nylon. Longitud 1,5 m Spring coil-type drain cleaner with nylon brush. 1,5 m. long Déboucheur avec écouvillon nylon. Longueur 1,5 m	3
430210	Desatascador de tambor. Longitud 4,6 m. Escobilla y espiral 12 mm. Spring coil-type drain cleaner saved in drum. 4,6 m. long - Brusher 12 mm. Déboucheur tambour. Longueur 4,6 m. Écouvillon et spirale 12 mm.	1
430221	Desatascador de manivela. Longitud 6 m. Escobilla y espiral 20 mm. Spring coil-type drain cleaner with crank. 6 m. long Brush 20 mm. Déboucheur à manivelle. Longueur 6 m. Écouvillon et spirale 20 mm.	1

Palas

Spades

Pelles

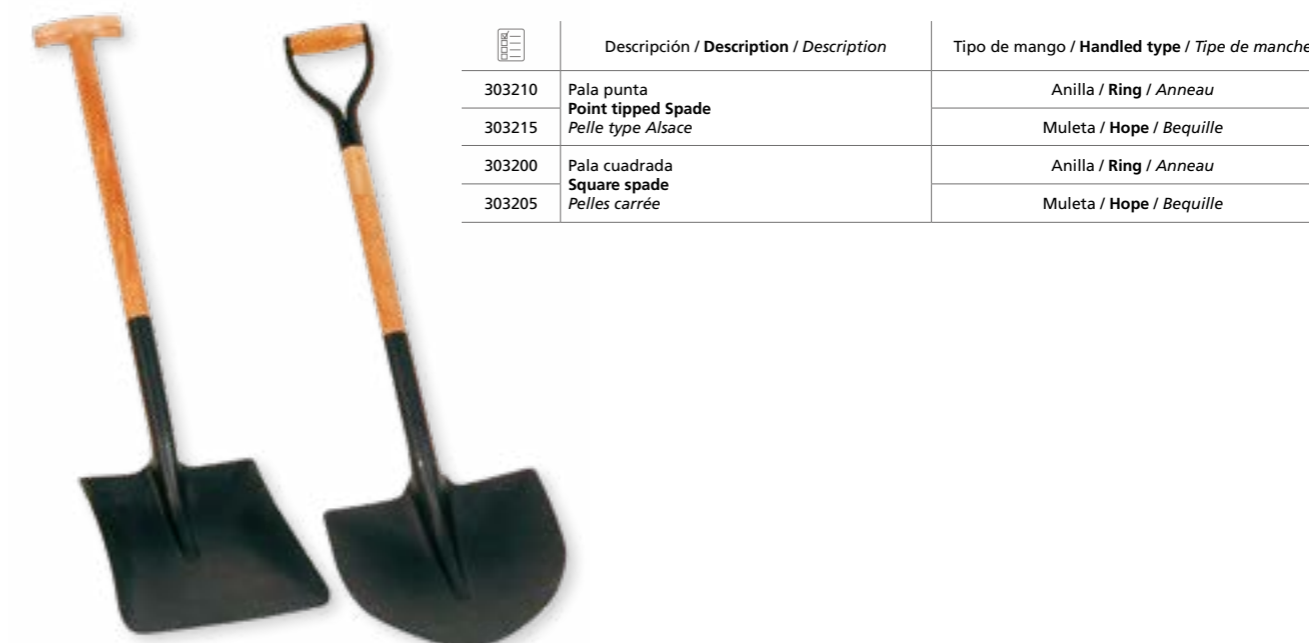

	Descripción / Description / Description	Tipo de mango / Handled type / Tipe de manche
303210	Pala punta Point tipped Spade Pelle type Alsace	Anilla / Ring / Anneau
303215		Muleta / Hope / Bequille
303200	Pala cuadrada Square spade Pelles carrée	Anilla / Ring / Anneau
303205		Muleta / Hope / Bequille

Cuñas y crucetas de plástico
Plastic wedges and spacers
Croisillons et cales d'écartement

Descripción / Description / Description	mm	SACO	
324101	1	250	12
324133	1,5	250	12
324102	2	250	12
324103	3	250	12
324104	4	250	12
324105	5	250	12
324106	6	200	12
324107	7	250	12
324108	8	100	12
324110	10	100	6
324150	15	100	6

Descripción / Description / Description	mm	SACO	
324302	2	500	6
324303	3	500	6
324305	5	500	6
324307	7	500	6
324407	7	1000	6
530524	8	1000	6
324310	10	500	6
324315	15	200	6

Cantidades por m² / Quantities per m² / Quantités par m²

Formato / Format / Format	Recomendado / Recommended / Reconnmandé	u / m ²
10 x 10 cm	1 - 1,5 - 2 mm	121
15 x 15 cm		64
20 x 20 cm		36
25 x 25 cm	2 - 3 mm	25
30 x 30 cm		16
40 x 40 cm	3 - 5 mm	9
50 x 50 cm	5 - 7 - 8 - 10 mm	5
60 x 60 cm		4

Descripción / Description / Description	mm	SACO	
324602	2	250	6
324603	3	250	6
324604	4	250	6
324605	5	250	6
324606	6	250	6
324607	7	250	6
324608	8	100	6
324610	10	100	6

Descripción / Description / Description	mm	SACO	
324657	7	500	6
324707	7	1000	6
324710	10	500	6

Descripción / Description / Description	mm	SACO	
324202	30		6
324200	300		1

Descripción / Description / Description	mm	SACO	
324155	1 a 5	250	12



Cruceta Para Pavé
Spacers for glass block
Croisillons Brique Verre

Cuña
Wedge
Cales

Sistema de nivelación
Levelling system
Système de nivellement

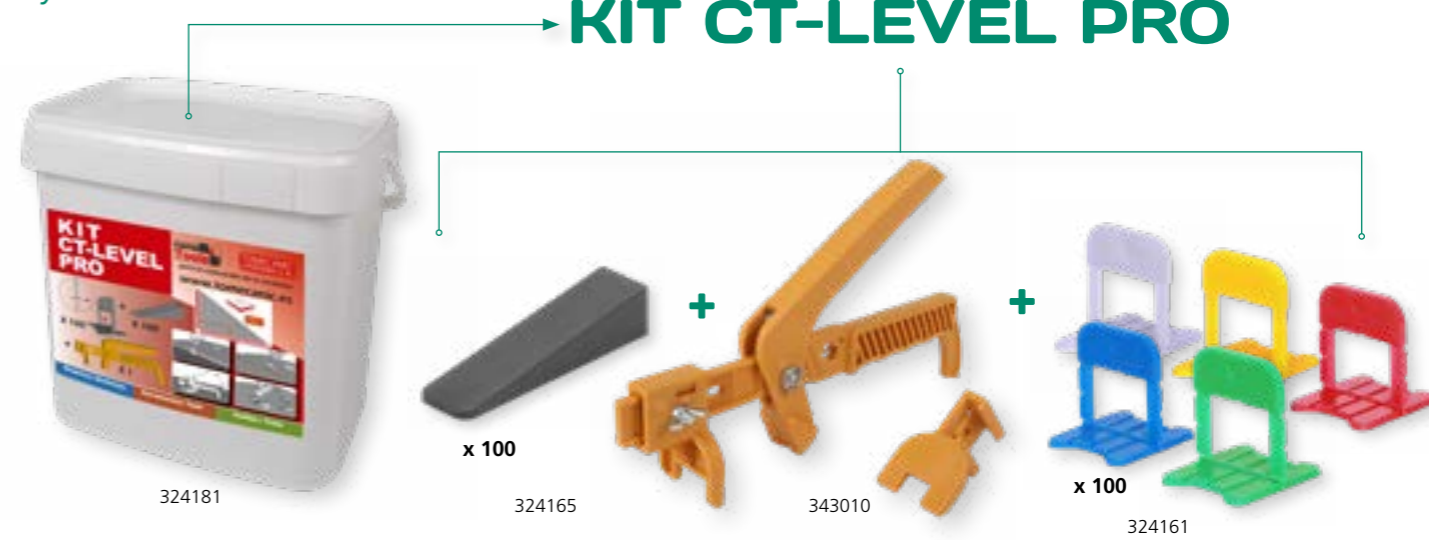

Sistema de nivelación
Evita los desniveles en la colocación de baldosas cerámicas. Recomendado para formatos de 30 x 30 cm y superiores con doble encolado. Retirada del sistema por impacto.

Levelling system
Avoid lippage during the laying of ceramic tiles in both floor and wall tiles. For tiles up to 30 x 30 cm and always with back buttering. Impact removal system.

Système de nivellement
Évite les décalages lors de la pose des carreaux de céramique à la fois au sol et sur revêtement. Pour les formats de 30 x 30 cm et au-dessus. Toujours avec double liaison. Système d'extraction par impacte.

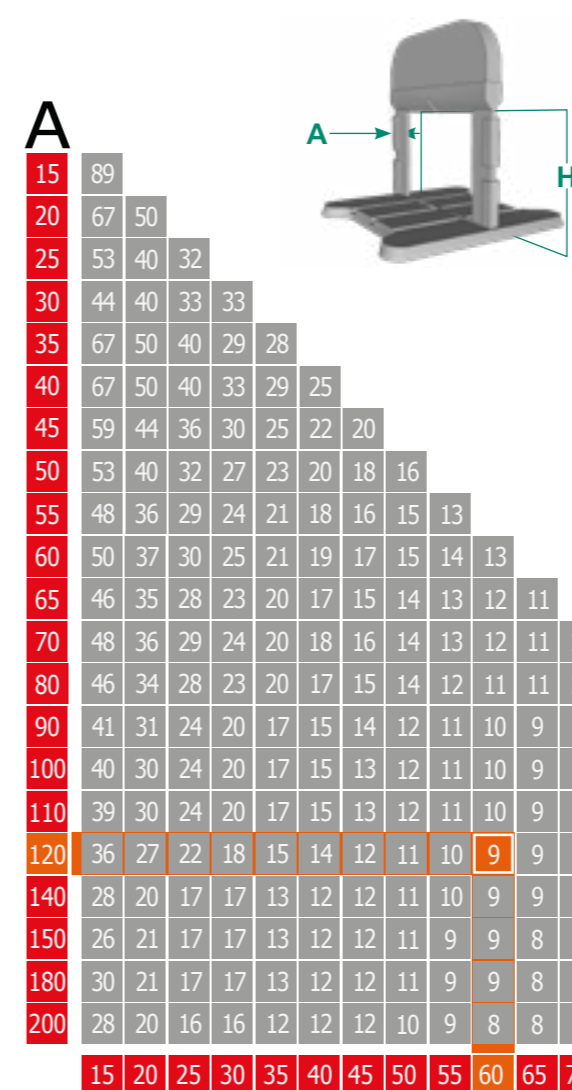

Descripción / Description / Description	Bolsa / Bag / Sachet		A = 0,5 mm	A = 1 mm	A = 1,5 mm	A = 2 mm	A = 3 mm
Clips H= 2 - 14 mm	100	36	324160	324161	324167	324162	324163
	300	12	324170	324171	324177	324172	324173
	500	7	324190	324191	324197	324192	324193
	1000	3	324154	324151	324157	324152	324153
	2000	2	324140	324141	324147	324142	324143
Clips H=12 - 22 mm	100	6				324164	

Descripción / Description / Description	A (mm)	H (mm)	
324181	1	3 - 12	4
324182	2	3 - 12	4
324183	3	3 - 12	4

Descripción / Description / Description	Bolsa / Bag / Sachet	A (mm)	
324165	100	3 - 16	5

Descripción / Description / Description	
343010	4

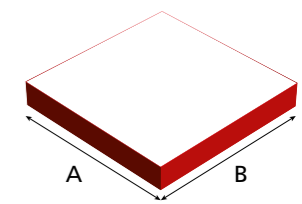

A = 120cm B = 60cm
Total pc. x m² = 9

Pinzas y Tenazas

Nippers • Carpenter's pincers

Pincers • Tenailles



REF.	Descripción / Description / Description	max. H	📦
834311	Tenaza con 2 rodeles para mosaico y porcelánico slim Plier with 2 carbide wheels to cut mosaic and SLIM slim porcelain Tenaille avec deux molettes de carbure de tungstène pour couper mosaïque et gres cérame fine	200 mm	6
834301	Pinza para mosaico y gresite, mordaza concava de widia Nippers for glass mosaic with tungsten carbide rounded jaws Tenaille pour monocousson et mosaïque machoires arrondies	200 mm	6
834124	Pinza curvada con resorte de retroceso y brazos recubiertos / Parrot nipper / Pince a grignoter (bec de perroquet)	190 mm	6
834123	Tenaza con resorte de retroceso y brazos recubiertos / Carpenter's pincer / Tenaille russe avec resort	220 mm	6
834784	Pinza de cortar con rodil de tungsteno / Pincer tile cutter with tungsten carbide wheel / Pince coupe carreaux		6
834216	Pinza de cortar perfil PVC, indicador graduable de ángulo / Scissors for profile pvc trim / Pince coupe profil pvc graduée		1
349300	Rascador de juntas / Joints scraper / Grattoir a joints au carbure de tungstene		6
349306	Hoja de recambio (blister 3 unidades) Joints scraper replacement sheet (3 units) Lame plate au carbure de tungstene pour Réf. 349300 (pack 3 unités)		6
349519	Lima abrasiva de tungsteno doble cara con mango recubierto Tungsten carbide lime Lime abrasive double grain au carbure de tungstene	325 mm	6
349044	Lima media caña carburo tungsteno / Tungsten carbide half round lime / Lame 1/2 ronde au carbure de tungstene	325 mm	6
349009	Piedra pulidora rectangular grano medio Abrasive block medium grain for finishing cuts and cleaning diamond discs Pierre a ponçer rectangulaire grain 46	200 x 50 x 25 mm	6
380040	Kit magnético trampilla de registro de sanitarios (4 imanes + 4 pletinas) Set of magnet sheets for sanitary traps (4 magnets + 4 plates) Kit magnétique pour trappes de visite carrelées (4 imant + 4 plaques)		6

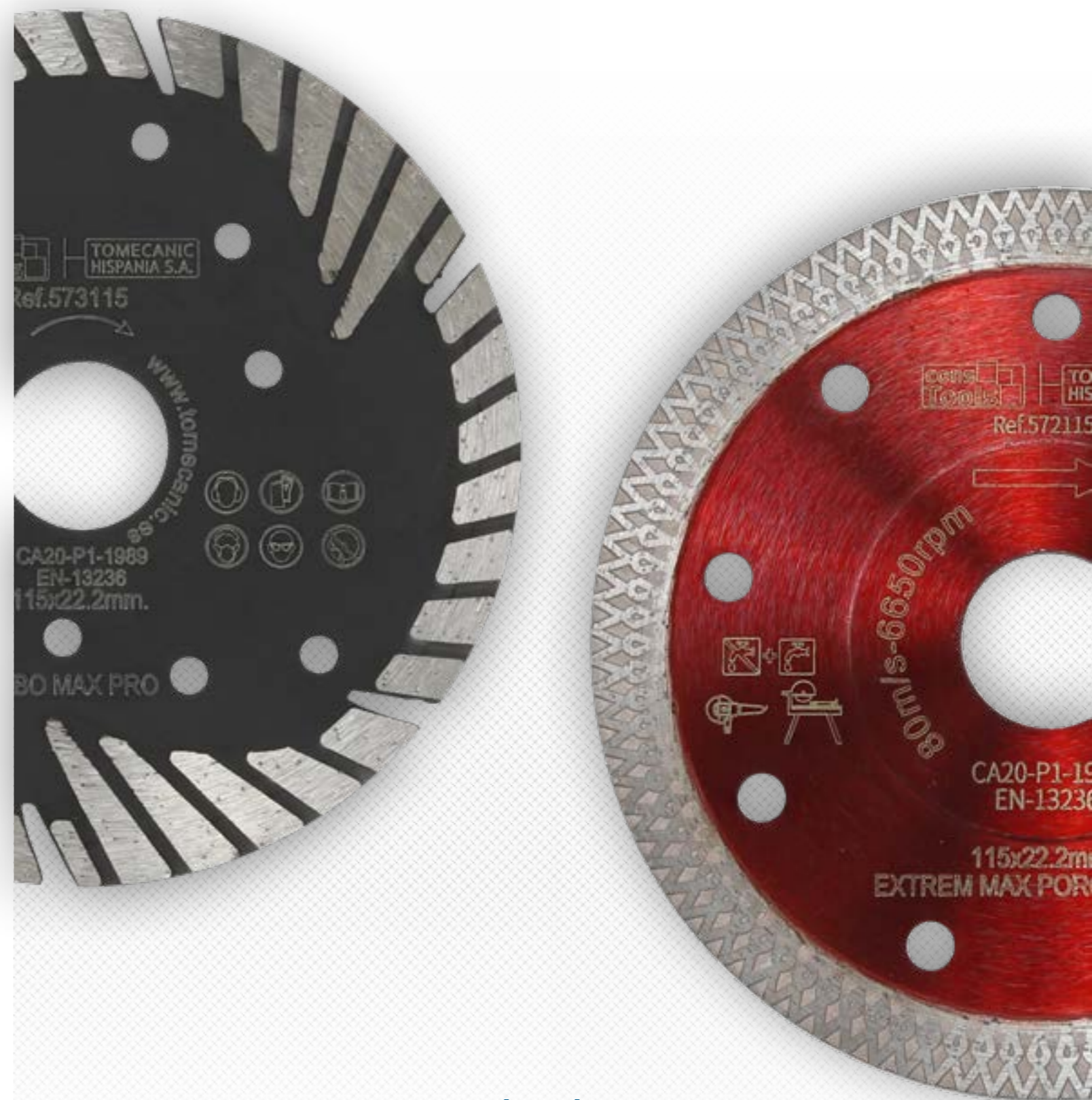

Discos de diamante

Diamond Blades • Disques diamantés

Discos de Altas Prestaciones
High Performance Diamond Blades
Disques hautes performances

Grind cut PRO
 Pulir y cortar / Polishing & cutting / Poncer et couper

Cortar, rebajar y pulir hormigón (excepto hormigón fresco), todo tipo de cerámica, piedra, mármol, granito, ladrillo, teja, pizarra, acero, hierro colado, PVC, PEHA. (*Incluye pletina adaptadora a rosca M14.) Calidad: Superior.

Cut, reduce and polish concrete (except fresh concrete), all types of ceramics, stone, marble, granite, brick, tile, slate, steel, cast iron, PVC, PEHA. (*Includes adapter plate with M14 thread.) Quality: Superior.

Couper, poncer, surfacer, chanfreiner le béton (sauf béton frais), toutes sortes de céramique, la pierre, le marbre, le granit, brique, tuile, ardoise, acier, fonte, PVC, PEHA. (*Comprend un adaptateur à flasque M14.) Qualité: Supérieur.



Code	Diámetro	Rosca	Espesor
*585201	115 mm	M14 / 22,2 mm	5 mm
*585211	125 mm	M14 / 22,2 mm	5 mm
*585221	230 mm	M14 / 22,2 mm	5 mm
585225	300 mm	22,2 mm	5 mm
585240	350 mm	22,2 mm	5 mm
560640	115 mm	22,2 mm	5 mm

Btp must
 Abrasivos y no abrasivos / Abrasives & no abrasives / Abrasifs et non abrasifs

Todos los materiales abrasivos, no abrasivos y hierro colado. Calidad: Larga duración.

All abrasive, non-abrasive and cast iron materials. Quality: Long duration.

Tous les matériaux abrasifs, non-abrasif et la fonte. Qualité: Longue durée.



Code	Diámetro	Rosca	Espesor
583500	230 mm	22,2 mm	10 mm

TURBO MAX
 General obra corte seco / General purpose dry cut / General maçonnerie

Para cortar todo tipo de material de la obra (granito, ladrillo, mármol, terrazo, teja...).

Calidad: Buen rendimiento. Especial colocador.

To cut all types of material from the work (granite, brick, marble, terrazo, tile...).

Quality: Good performance. Special placement.

Tous les matériaux de maçonnerie. (granit, brique, marbre, terrazzo, tuile...).

Qualité: Bonne performance.



Code	Diámetro	Rosca	Espesor
573115	115 mm	22,2 mm	7 mm
573125	125 mm	22,2 mm	7 mm
573230	230 mm	22,2 mm	7 mm

Materiales de Construcción (Excepto Abrasivos)
Construction Materials (Except Abrasives)
Maçonnerie (Sauf Abrasifs)

Turbo PRO
 General obra corte seco / General purpose dry cut / General maçonnerie

Para todos los materiales de la obra - Corte fino y preciso. Calidad: Buen rendimiento.

For all the materials of the work - Fine and precise cutting. Quality: Good pershapence.

Tous les matériaux de maçonnerie - Coupe fine et précise. Qualité: Bonne performance.

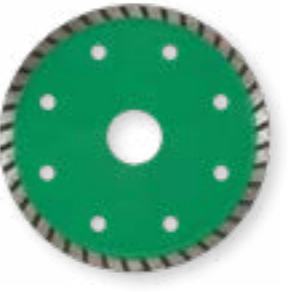

Code	Diámetro	Rosca	Espesor	Precio
580160	150 mm	22,2 mm	7 mm	42,00
580165	180 mm	22,2 mm	7 mm	45,00
580170	200 mm	22,2 mm	7 mm	52,00
560083	250 mm	25,4 mm	7 mm	97,00
560065	300 mm	25,4 mm	7 mm	132,00
560043	350 mm	25,4 mm	7 mm	156,00

Segmentado / Segmented / Segmenté • PRO
 General obra corte seco / General purpose dry cut / General maçonnerie

Para cortar todo tipo de material de la obra (granito, ladrillo, mármol, terrazo, teja...).

Calidad: Buen rendimiento. Especial colocador.

To cut all types of material from the work (granite, brick, marble, terrazo, tile...).

Quality: Good performance. Special placement.

Tous les matériaux de maçonnerie. (granit, brique, marbre, terrazzo, tuile...).

Qualité: Bonne performance.



Code	Diámetro	Rosca	Espesor	Precio
580120	150 mm	22,2 mm	7 mm	42,00
580130	200 mm	22,2 mm	7 mm	52,00
580135	230 mm	22,2 mm	7 mm	53,00
582075	300 mm	25,4 mm	10 mm	132,00
582085	350 mm	25,4 mm	10 mm	156,00

Turbo super pro ventilado / Ventilated / Ventilé
 Materiales muy duros / Hard materials / Matériaux très durs

Granito, terrazo, tejas de todo tipo, etc. Calidad: Penetración elevada. Larga duración.

Granite, terrazzo, tiles of all kinds, etc. Quality: High penetration. Long duration.

Granit, terrazzo, tuiles de tous types, etc. Qualité: Haute penetration. Longue durée.



Code	Diámetro	Rosca	Espesor
580040	125 mm	22,2 mm	8 mm
580050	180 mm	22,2 mm	8 mm
580055	200 mm	22,2 mm	8 mm
580060	230 mm	22,2 mm	8 mm
580085	300 mm	22,2 mm	8 mm

Diafer-Mat
 Todo terreno / General purpose / Tout terrain

Todo tipo de materiales de la obra - Corte fino y preciso. Corta tubos, plancha de acero, varilla de acero, hierro colado, gres, hormigón, tejas de hormigón, barro cocido, pizarra, piedra, etc. Calidad: Buen rendimiento.

All types of materials of the work - Fine and precise cutting. Cuts tubes, steel plate, steel rod, cast iron, stoneware, concrete, concrete tiles, baked clay, slate, stone, etc. Quality: Good performance.

Tous les matériaux de maçonnerie - Coupe fine et précise. Coupe le fer et tuyaux en acier, fil d'acier, fonte, pierre, béton, tuiles en béton, l'argile, l'ardoise, la pierre, etc. Qualité: Bonne performance.



Code	Diámetro	Rosca	Espesor
582476	230 mm	22,2 mm	12 mm
582487	350 mm	25,4 mm	12 mm

Gres y Cerámica

Porcelanic & Ceramic Tiles

Grès et carrelages

Corona continua / Continuous Rim / Couronne continue • PRO

Cerámica corte humedo / Ceramic tiles wet cut / Carrelages à eau

- Indicado para todo tipo de cerámica. Calidad: Buen rendimiento.
- Suitable for all types of ceramics. Quality: Good performance.
- Adapté à tous les types de céramique. Qualité: Bonne performance.



560605	125 mm	25,4 / 22,2 mm	5 mm
560606	150 mm	25,4 / 22,2 mm	5 mm
560073	180 mm	25,4 / 22,2 mm	7 mm
560075	200 mm	25,4 mm	7 mm
560076	230 mm	25,4 mm	7 mm
560081	250 mm	25,4 mm	8 mm
560064	300 mm	25,4 mm	8 mm
583140	350 mm	25,4 mm	8 mm

Corona continua / Continuous Rim / Couronne continue • PRO

Porcelánico corte seco / Porcelanic tiles dry cut / Grès porcelanatto à sec

- Gres porcelánico. Calidad: Larga duración.
- Porcelain stoneware. Quality: Long duration.
- Grès cérame. Qualité: Longue durée.



583065	180 mm	22,2 mm	10 mm
583070	200 mm	25,4 / 22,2 mm	10 mm
583080	250 mm	25,4 / 22,2 mm	10 mm
583085	300 mm	30 / 25,4 mm	10 mm
583090	350 mm	30 / 25,4 mm	10 mm

EXTREM MAX

Porcelánico corte seco / Porcelanic tiles dry cut / Grès porcelanatto à sec

- Corte y acabado con precisión. Para cortar en seco cerámica, porcelánico, granito y otras baldosas muy duras. Llanta reforzada. Calidad: Rendimiento y duración extremos.
- Cutting and finishing with precision. To cut dry ceramics, porcelain, granite and other very hard tiles. Reinforced body. Quality: Extreme performance and duration.
- Couper et finir avec précision. Pour couper à sec la céramique, le porcelanatto, le granit et d'autres carreaux très durs. Jante renforcée. Qualité: Performance extrême et durée.



572115	115 mm	22,2 mm	7 mm
572125	125 mm	22,2 mm	7 mm
572230	230 mm	22,2 mm	7 mm

Corte de todos los Materiales Abrasivos, Granito, Hormigón y Asfalto

Cutting Abrasive Materials and Granit, Concrete and Asphalt

Coupe de tous matériaux abrasifs et Granit, Béton et Asphalte

Segmentado / Segmented / Segmenté • PRO

Abrasivos en seco / humedo / Abrasives wet / dry cut / Abrasifs à sec / a eau

- Hormigón armado ladrillo cara vista teja.Terrazo asfalto. Calidad: Larga duración.
- Suitable for all types of ceramics. Quality: Good performance.
- Béton armé brique, tuile.Terrazzo, asphalte. Qualité: Longue durée.



580250	125 mm	22,2 mm	10 mm
580260	150 mm	22,2 mm	10 mm
580265	180 mm	22,2 mm	10 mm
580270	200 mm	25,4 / 22,2 mm	10 mm
580275	230 mm	25,4 / 22,2 mm	10 mm
580485	300 mm	30 / 25,4 mm	10 mm
580495	350 mm	30 / 25,4 mm	10 mm

Segmentado / Segmented / Segmenté

Granito / Granit / Granit

- Especialmente adaptado para cortar el granito. Calidad: Disco muy resistente.
- Specially adapted to cut the granite. Quality: Very resistant disc.
- Spécialement adapté pour couper le granit. Qualité: Disque très résistant.



582300	300 mm	25,4 / 50 mm	10 mm
582305	350 mm	25,4 / 50 mm	10 mm
582310	400 mm	25,4 / 50 mm	10 mm
582315	450 mm	25,4 / 50 mm	10 mm
582320	500 mm	25,4 / 50 mm	10 mm

Segmentado / Segmented / Segmenté

Piedra abrasiva / Abrasive stone / Pierre abrasive

- Particularmente apropiado para el corte de piedra abrasiva. Calidad: Disco muy resistente.
- Particularly suitable for cutting abrasive stone. Quality: Very resistant disc.
- Particulièrement adapté pour la coupe de la pierre abrasive. Qualité: Disque très résistant.



582160	300 mm	25,4 / 50 mm	7 mm
582165	350 mm	25,4 / 50 mm	7 mm

Láser segmentado / Segmented laser / Laser segmenté

Hormigón y asfalto / Concrete & asphalt / Béton et asphalte

- Disco de alta concentración de diamante, muy resistente al desgaste. Calidad: Disco muy resistente.
- Disc with high concentration of diamond, very resistant to wear. Quality: Very resistant disc.
- Disque avec une forte concentration de diamant, extrêmement résistant à l'usure. Qualité: Disque très résistant.



580010	300 mm	25,4 a 60 mm	10 mm
580015	350 mm	25,4 a 60 mm	10 mm
580020	400 mm	25,4 a 60 mm	10 mm
580025	450 mm	25,4 a 60 mm	10 mm
580026	500 mm	25,4 a 60 mm	10 mm

Corte de Mármol

Cutting Marble

Couper Marbre

Electrodepositado mármol / Electrodeposited Marble
Electrodeposité marbre

Mármol / Marble / Marbre

Cortar mármol en seco.
Con 3 o 4 refuerzos laterales según tamaño del disco.

Cut marble dry.
With 3 or 4 lateral reinforcements according to disc size.

Coupe marbre à sec.
Avec 3 ou 4 renforts latéraux selon le diamètre du disque.



585015	125 mm	22,2 mm	5 mm
585025	180 mm	22,2 mm	5 mm
585030	200 mm	22,2 mm	5 mm
585035	230 mm	25,4 mm	5 mm

Segmentado mármol / Segmented Marble
Segmenté marbre

Mármol corte húmedo / Marble wet cut / Marbre à eau

Especialmente adaptado para cortar con agua el mármol.
Calidad: Buen rendimiento.

Specially adapted for cutting marble with water.
Quality: Good pershapence.

Spécialement adapté pour couper le marbre avec de l'eau.
Qualité: Bonne performance.



582255	300 mm	25,4 / 50 mm	6 mm	
582260	350 mm	25,4 / 50 mm	6 mm	
582265	400 mm	25,4 / 50 mm	6 mm	
582270	450 mm	25,4 / 50 mm	6 mm	
582275	500 mm	25,4 / 50 mm	6 mm	

Platos Diamantados Cóncavos

Diamond Grinding Discs for Concrete

Plateaux Diamantés

Platos Diamantados / Diamond Grinding Discs
Plateaux Diamantés

Corte en seco.
Calidad: Superior.

Dry cut concrete.
Quality: Top.

Coupe à sec.
Qualité: Supérieure.



584400	125 mm	22,2 mm	1
584405	180 mm	22,2 mm	1

Discos Abrasivos Speedflex

Abrasive Discs Speedflex

Disques Agglomerés Speedflex

Desbaste Hormigón / Grinding Concrete
Ebarbage Béton

Hormigón
Calidad: Superior.

Concrete.
Quality: Top.

Pour ébarbage et ponçage du béton.
Qualité: Supérieure.



				Grano Grain Grain	
568115	115 mm	22,2 mm	36	25	
568125	125 mm	22,2 mm	36	25	
568180	180 mm	22,2 mm	36	25	



Maquinaria de Construcción

Masonry Machines • Machines de chantier

Mezclador electrónico • CT - MIXER

Electronic mixer • CT - MIXER

Malaxeur électronique • CT - MIXER

NEW



CT-MIXER 1200NG

Máquina electrónica de gran potencia para la mezcla de todo tipo de materiales como cemento cola, pinturas, cementos con resinas, etc.

Motor: 1.200 W - 230 V/50 Hz

2 velocidades mediante engranajes:
Velocidad 1: 0 - 530 r.p.m.
Velocidad 2: 0 - 720 r.p.m.

Variador electrónico de velocidad.

Incluye varilla de mezcla Ø de 120 mm.

Anclaje para varilla con rosca M14.

Gran capacidad de mezcla.

Peso: 3,6 Kg.

Powerful electronic machine to mix all kind of materials as cementitious adhesives, paints, resin cements, etc.

Motor: 1.200 W - 230 V/50 Hz

2 speeds gearbox:
Speed 1: 0 - 530 r.p.m.
Speed 2: 0 - 720 r.p.m.

Electronic speed controller.

Mixing paddle Ø 120 mm included.

Direct connection M14 thread.

Great mixing capacity.

Weight: 3,6 Kg.

Machine électronique de grande puissance pour mélanger les matériaux comme: ciment-colle, peinture, ciment avec adjuvants, résines, etc.

Moteur: 1.200 W - 230 V/50 Hz

Deux vitesses par des pignons:
Vitesse 1: 0 - 530 r.p.m.
Vitesse 2: 0 - 720 r.p.m.

Variateur électronique de vitesse.

Poignées ergonomiques pour meilleure précision.

Fourni avec hélice Ø 120mm.

Raccordement M14.

Démarrage progressif.

Poids: 3,9 Kg.



Modelo / Model / Modèle

523125
Mezclador electrónico
Electronic mixer
Malaxeur électronique

2 Años de garantía
Years warranty
Ans garantie

CE Doble seguridad
Double security
Double sécurité



CT-MIXER 1800NG

NEW



Máquina electrónica de gran potencia para la mezcla de materiales como cemento cola, pinturas, morteros etc.

Motor: 1.800 W - 230 V/50 Hz

2 velocidades mediante engranajes:
Velocidad 1: 0 - 440r.p.m.
Velocidad 2: 0 - 780 r.p.m.

Interruptor con variador electrónico de velocidad y arranque progresivo.

Incluye maleta y 1 varilla de mezcla de Ø 140mm.

Anclaje para varilla con rosca M14.

Gran capacidad de mezcla.

Peso: 4,8.

Mixer with electronic speed and high power for mixture materials like cement tail, painting, mortar etc.

Motor: 1.800 W - 230 V/50 Hz

2 speeds gearbox:
Speed 1: 0 - 440r.p.m.
Speed 2: 0 - 780r.p.m.

Switch with electronic speed controller with soft start.

Case and 1 mixing paddle Ø 140 mm.

Direct connection M14 thread.

Great mixing capacity.

Weight: 4,8.

Machine électronique de grande puissance pour le mélange de matériaux comme ciment colle, peintures, mortiers etc.

Moteur: 1.800 W - 230 V/50 Hz

Deux vitesses par des pignons:
Vitesse 1: 0 - 440r.p.m.
Vitesse 2: 0 - 780r.p.m.

Interrupteur avec variateur électronique de vitesse et démarrage progressif.

Coffret de transport avec 1 hélice Ø 140 mm.

Raccordement M14.

Peso: 4,8 Kg.



Modelo / Model / Modèle

523190
Mezclador electrónico con maleta
Electronic Mixer with case
Malaxeur électronique en coffret

2 Años de garantía
Years warranty
Ans garantie

CE Doble seguridad
Double security
Double sécurité



Mezcladores Mixing Paddle Malaxeurs



		o (mm)	L (mm)	Conexión / Connection Connexion	
523012		120	60	M14	4
523014		140	60	M14	4
523016	Mezclador helicoidal mortero / Mixer paddle for mortar / Malaxeur helicoidal pour colle à carrelage	160	60	M14	4
523007		70	40	Ø 10 mm	6
523994		115	56	Ø 10 mm	6
523015	Mezclador helicoidal resina / Mixer paddle for epoxy resins / Malaxeur helicoidal pour colle de résine à carrelage	140	60	M14	4
523993	Mezclador hexagonal / Mixer paddle for liquids / Batteur pour colle en poudre à carrelage	125	56	Ø 10 mm	6

Mezclador eléctrico Electric Mixer Mélangeur électrique

Cubeta PVC 50 litros.
Motor monofásico
230 V / 50-60 Hz - 2.800 r.p.m. - 370 w.
Velocidad reductor: 60 r.p.m.
Peso: 24 Kgs.
Mezclador universal: morteros, pinturas, colas, barnices, resinas epoxy.

PVC bucket 50 litres.
Single-phase Motor
230 V / 50-60 Hz - 2.800 r.p.m. - 370 w.
Speed reducer: 60 r.p.m.
Weight: 24 Kgs.
Universal mixer: mortars, paints, adhesives, varnishes, epoxy resins.

Cuve en PVC 50 litres.
Moteur monophasé
230 V / 50-60 Hz - 2.800 r.p.m. - 370 w.
Réducteur: 60 r.p.m.
Poids: 24 Kgs.
Malaxeur à usage universel: Ciment-colle, mortiers, peintures, vernis, résines époxy, produits d'étanchéité et enduits.



	Modelo / Model / Modèle
503095	MIXER-COL
310160	Cubeta PVC PVC bucket Cuve en PVC

Pulidoras de suelo Floor polishers Ponceuses à sol



Dotadas de virolas de protección y muelle amortiguador.
Con manivela de ajuste para regular y nivelar la máquina.

Equipped with ferrules protection and shock absorber.
With crank adjustment to regulate and level the machine.

Fourni avec virole de protection et ressort amortisseur.
Poignée de réglage pour ajuster et niveler la machine.

	Modelo / Model / Modèle	Motor / Motor / Moteur	plato / disch / plateau	KG	
504105	BENEPULE 250	220 V - 50 Hz / 3 CV / 1.500 r.p.m.	250 mm	90 Kg	16 l
504110	BENEPULE 300	380 V - 50 Hz / 4 CV / 1.500 r.p.m.	300 mm	110 Kg	25 l



Bloques Diamantados Para Pulidora / Diamond Blocks For Polishers / Blocs Diamantés pour Ponceuses

	Grano / Grain / Grain	Aplicación / Application / Application
584265	30	Desbaste Marmol, Terrazo y Granito Grinding of Marble, Terrazzo and Granite Dégrossissage de sols en marbre, Terrazzo et de Granit
584270	60	
584275	120	
584280	220	
584285	45	Rectificado y desbaste de superficies de hormigón Grinding concrete Dégrossissage de sols de béton

Máquina Eléctrica para llenado de Juntas y Limpieza
 Electrical Machine for filling joints and cleaning
 Machines pour jointoyer, nettoyer, lisser et lustrer



8874

	Modelo / Model / Modèle
8874	JUNTASOL



503055B

	Modelo / Model / Modèle
503055B	JUNTASOL SUPER 50

Accesorios para Máquina Eléctrica para llenado de Juntas y Limpieza
 Accessories electrical machine for filling joints and cleaning
 Accessoires JUNTASOL et SUPER 50

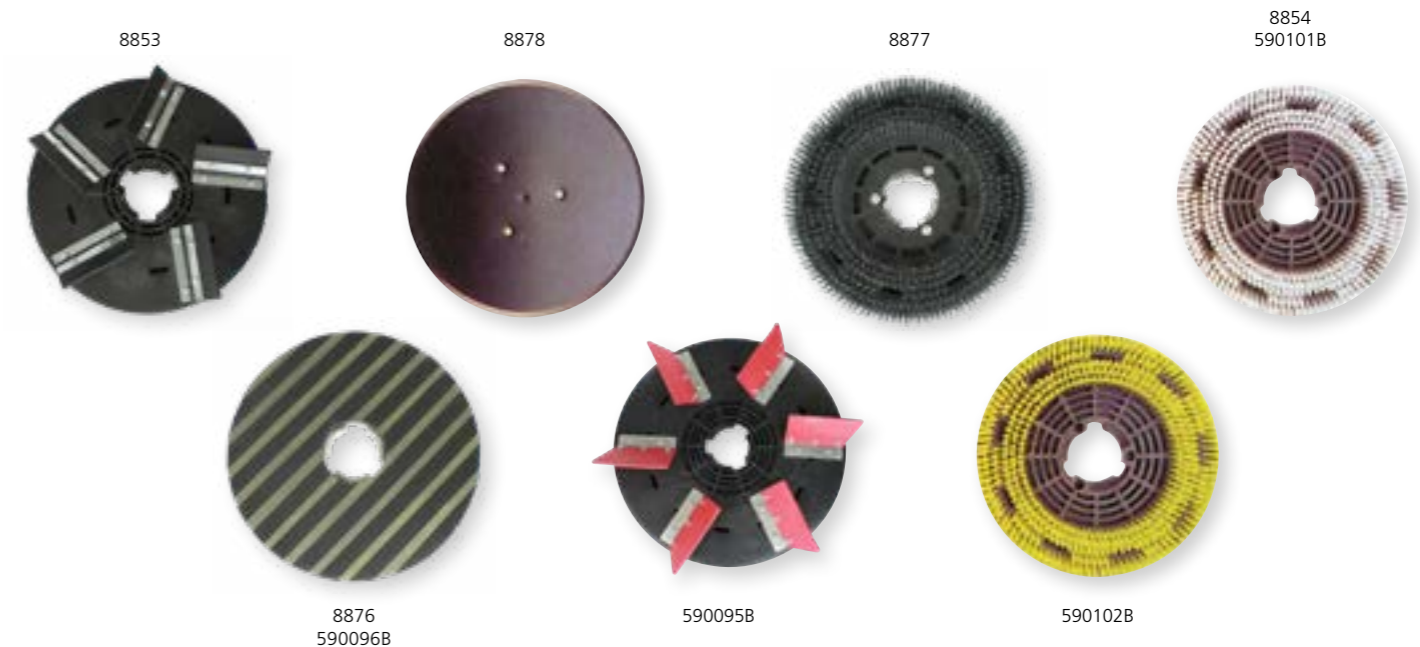

	Accesorios / Accessories / Accessoires JUNTASOL 8874
8853	Acoplador para rejuntar ø 380 mm. Equipado de 5 láminas de vulkolán reforzado Coupler to fill the joints ø 380 mm. Equipped with 5 reinforced vulkolán sheets Plateau à jointoyer ø 380 mm. Equipé de 5 lames de vulkollan renforcé
8854	Cepillo ø 384 mm. Púas de polipropileno / Brush ø 384 mm. Polypropylene tines / Brosse polipropylène ø 384 mm.
8876	Acoplador adhesivo para disco TAF / Adhesive coupler for TAF disc / Plateau porte disques à fibre
8877	Acoplador - cepillo metálico para limpiar / Coupler - metallic brush to clean / Brosse métal
8878	Acoplador - plancha para alisar / Coupler - metallic disc to smooth / Plateau de lissage
8879	Cepillo semiduro ø 400 mm / Brush medium hard ø 400 mm / Brosse demi doux ø 400 mm
	Accesorios / Accessories / Accessoires 503055B
590095B	Acoplador para rejuntar ø 560 mm. Equipado de láminas de vulkolán reforzado Coupler to fill the joints ø 560 mm. Equipped with 5 reinforced vulkolán sheets Plateau à jointoyer ø 560 mm. Equipé de 5 feuilles de vulkollan renforcé
590096B	Acoplador adhesivo para disco TAF ø 460 mm. / Adhesive coupler for TAF disc ø 460 mm. / Plateau porte disques à fibre ø 460 mm.
590101B	Cepillo duro ø 500 mm blanco / Hard brush ø 500 mm white / Brosse dure ø 500 mm
590102B	Cepillo blando ø 500 mm amarillo / Soft brush ø 500 mm yellow / Brosse douce ø 500 mm
590103B	Acoplador plancha de alisar ø 500 mm / Coupler for metallic disc to smooth ø 500 mm / Plateau de lissage ø 500 mm

Discos de fibra / Fiber discs / Disques de fibre JUNTASOL y SUPER 50 = 5

	Suave Soft Doux	Semi Suave Medium Soft Demi Doux	Abrasivo Medium Hard Abrasif	Muy Abrasivo Hard Très Abrasif
Ø 406 mm	280514	280513	280512	280511
Ø 505 mm	214160	214165	214155	214170



Segmentos abrasivos de diamante / Abrasive diamond segments / Segments abrasives diamantés JUNTASOL y SUPER 50 = 1

Muy Abrasivo Hard Très Abrasif	Muy Abrasivo Hard Très Abrasif	Abrasivo Medium Hard Abrasif	Semi Abrasivo Medium Hard Demi Abrasif	Semi Suave Medium soft Demi Doux	Suave Soft Doux
Grano Grain Grain 30	Grano Grain Grain 60	Grano Grain Grain 120	Grano Grain Grain 220	Grano Grain Grain 400	Grano Grain Grain 800
024030	024060	024120	024220	024400	024800



Ref. 8874
 Máquina eléctrica con cepillo incluido Ref. 8854
 Motor monofásico: 220 V Potencia HP 0'75 2 velocidades (66 R.P.M. - 132 R.P.M.)
 Depósito 8 litros (Agua/Ácidos) incluido
 Diámetro del cepillo de nylon: 400 mm
 Peso de la máquina 23 Kg

Ref. 8874
 Electric machine with brush included Ref. 8854
 Single-phase motor: 220 V Power HP 0'75 2 speeds (66 R.P.M. - 132 R.P.M.)
 Tank 8 litres (Water/Acids) included
 Nylon Brush diameter: 400mm
 Machine weight 23 Kg

Ref. 8874
 Machine électrique fournie avec brosse Réf. 8854
 Moteur monophasé: 220 V Puissance 0'75 CV 2 Vitesses (66 R.P.M. - 132 R.P.M.)
 Bidon 8 litres (Eau/Acides)
 Diamètre brosse en nylon: 400mm
 Poids: 23 Kg

Ref. 503055B
 Máquina eléctrica con cepillo incluido Ref. 590101B
 Motor monofásico: 220 V Potencia 1,5 CV 2 velocidades (60 R.P.M. - 120 R.P.M.)
 Depósito 8 litros (Agua / Ácidos) incluido.
 Peso de la máquina: 37 Kg

Ref. 503055B
 Electric machine with brush included Ref. 590101B
 Single-phase motor: 220 V Potencia 1,5 CV 2 speeds (60 R.P.M. - 120 R.P.M.)
 Tank 8 litres (Agua/Ácidos) included
 Machine weight: 37 Kg

Ref. 503055B
 Machine électrique fournie avec brosse Réf. 590101B
 Moteur monophasé: 220 V Puissance 1,5 CV 2 vitesses (60 R.P.M. - 120 R.P.M.)
 Bidon 8 litres (Eau/Acides)
 Poids: 37 Kg

Vibrador eléctrico
Electric vibrator
Vibreur électrique



Características / Features / Caractéristiques

Frecuencia Frequency Fréquence	100 - 12.000 r/min
Dimensiones Dimensions Dimensions	33,5*14,5*13 cm
Peso Weight Poids	1,1 Kg
Fuente de alimentación Power Source Source d'alimentation	Batería / Battery / Batterie
Frecuencia de vibración Vibration frequency Fréquence de vibration	100 - 12.000 r/min
Regulación de velocidad Speed regulation Régulation de la vitesse	1 → 6 niveles / levels / niveaux
Fuente de alimentación Power supply Alimentation	16,8 V, 6.000 mAh
Tiempo de carga Charging time Temps de travail	2 - 3 h
Tiempo de trabajo Working time Temps de travail	> 8 h
Fuerza de absorción Adsorption strenght Force d'adsorption	hasta / up to / jusqu'à 100 Kg
Diámetro de la ventosa Suction cup diameter Diamètre de la ventouse	14,5 cm



503950

CT-VIBRA

Modelo / Model / Modèle

Vibrador eléctrico de 10 rodillos continuos
Motor eléctrico: 36 V / 200 W
Transformador: 220 V / 36 V, 7 Amperios
2 velocidades
Peso: 50 Kg
Dimensiones: 51 x 46 cm

Electric vibrator 10 continuous rolls
Electric Motor: 36 V / 200 W
Transformer : 220 V / 36 V, 7 Amps
2 speeds
Weight: 50 Kg
Dimensions: 51 x 46 cm

Vibreur électrique équipé de 10 rouleaux
Moteur: 36 V / 200 W
Transformateur: 220 V / 36 V, 7 Ampers
2 vitesses
Poids: 50 Kg
Dimensions: 51 x 46 cm



503900

VIBRO 10

Modelo / Model / Modèle

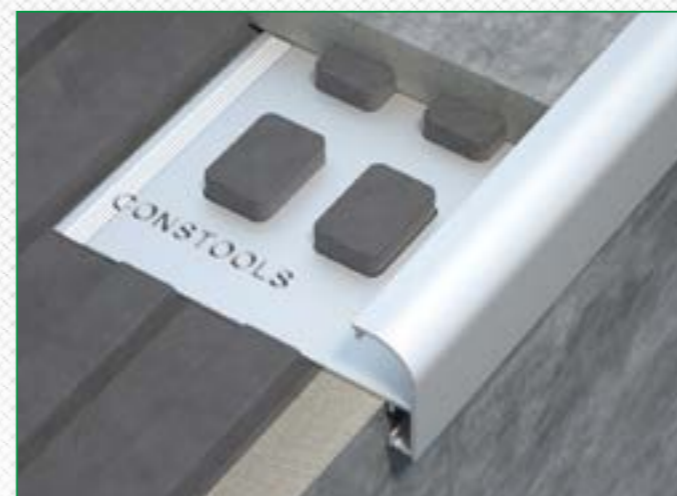

ECO Perfiles PVC y metálicos

ECO PVC and Metal Trims • ECO Profilés PVC et Metal



ECO-Trim Aluminio • Aluminium • Aluminium

Longitud / Length / Longueur	2,50 m
Caja / Box / Boîte	20 u



Color / Colour / Couleur	H (mm)	Ref.	Tipo
Anodizado plata mate Anodized silver mat Anodisé argent	4,5	777056	C
	8	777072	B
	10	377010	A
Aluminio anodizado oro mate Gold anodized aluminium Aluminium anodisé or	10	777044	B
	12	377012	A
Pulido plata brillante Polished shiny silver Polí argent brillant	4,5	777316	C
	6	777310	C
	8	777312	B
	10	377100	A
Aluminio satinado ahumado Smoked Satin-aluminium Aluminium satiné fumé	10	377120	A
	12	377069	B
Oro brillante Shiny gold Or brillant	10	377210	A
	12	377212	A
Lacado blanco White coated Laqué blanc	10	377310	A
	12	377312	A

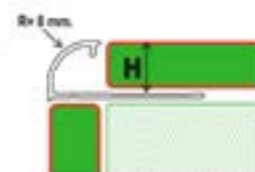

A



B



C

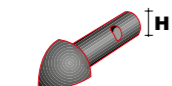

Piezas de ángulo externo
External angle pieces
Angle extérieur

Color / Colour / Couleur	H (mm)	Ref.
Unión de perfiles Aluminio anodizado oro Gold anodised aluminium union for profiles Aluminium anodisé or union pour profilés	10	777618
Unión de perfiles Aluminio lacado crema Cream coated aluminium union for profiles Aluminium laqué Crème union pour profilés	10	777634

Otros colores y medidas disponibles bajo demanda • Other colours and sizes available on request • D'autres couleurs et dimensions sont disponibles sur demande

ECO-Trim Acero Inoxidable • Stainless Steel • Acier Inoxydable

Longitud / Length / Longueur	2,50 m
Caja / Box / Boîte	20 u



Color / Colour / Couleur	H (mm)	Ref.	Tipo
Acero inoxidable Stainless steel Acier inoxydable	4,5	777413	C
	8	777422	B
	10	377424	A
	12	377426	A
Acero inox. cepillado Polished stainless steel Acier inoxydable brossé	10	777432	A
	12,5	777433	A
	15	777434	A



A



B



C

ECO-Trim Latón extrusionado natural • Brass • Laiton extrudé naturel

Longitud / Length / Longueur	2,70 m
Caja / Box / Boîte	20 u



Color / Colour / Couleur	H (mm)	Ref.
Latón pulido brillante Bright polished brass Laiton poli brillant	8	777012
Latón cromado Chromed brass Laiton chromé	10	777442



ECO-Trim PVC

Longitud / Length / Longueur	2,60 m
Caja / Box / Boîte	50 u



Color / Colour / Couleur	H 8 mm	H 10 mm	H 12 mm
Blanco / White / Blanc	878001	878101	878201
Marfil / Ivory / Ivoire	878010	878110	878210
Gris claro / Light gray / Gris clair	878002	878102	878202
Beige / Beige / Beige	878005	878105	878205
Marrón / Brown / Marron	878008	878108	878208
Negro / Black / Noir	878012	878112	878212



Otros colores y medidas disponibles bajo demanda • Other colours and sizes available on request • D'autres couleurs et dimensions sont disponibles sur demande

ECO-Style Aluminio • Aluminium • Aluminium

Longitud / Length / Longueur	2,50 m
Caja / Box / Boîte	20 u

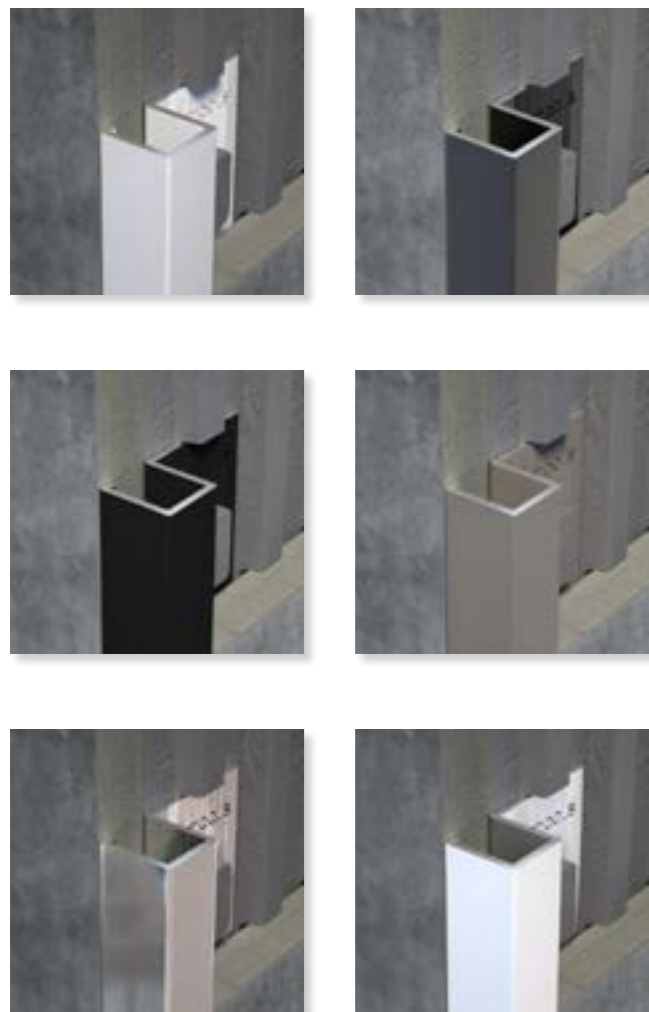

Color / Colour / Couleur	A (mm)	H (mm)	Ref.	Ref.
Anodizado plata mate Anodized silver mat Anodisé argent	10	10	395010	T95010
	10	12	395012	T95012
	5,5	4,5	395004	
Anodizado oro mate Anodized gold mat Anodisé or	10	10	395110	
	10	12	395112	
Bronce Bronze Bronze	10	12	395022	T95022
Pulido plata brillante Polished shiny silver Poli argent brillant	10	10	395210	T95210
	10	12	395212	T95212
Lacado blanco White coated Laqué blanc	10	10	395410	T95410
	10	12	395412	T95412
Lacado negro mate Black mat coated Laqué noir mat	10	10	395430	
	10	12	395432	T95432
Lacado grafito Graphite coated Laqué graphite	10	10	395416	
	10	12	395417	T95417
Arcilla beige Beige clay Argile beige	10	12	395462	T95462
Gris piedra Stone grey Gris pierre	10	12	395442	T95442
Arena playa Beach sand Sable plage	10	12	395452	T95452
Cepillado Brushed Brossé	12	15	395064	
	15	15	395065	

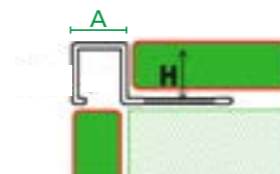
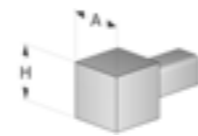

ECO-Style Acero Inoxidable • Stainless Steel • Acier Inoxydable

Longitud / Length / Longueur	2,50 m
Caja / Box / Boîte	20 u



Color / Colour / Couleur	A (mm)	H (mm)	Ref.	Ref.	€/ u
Brillo Shiny AISI 304 Brillant	10	10	395843		
	10	12	395847	T95847	9,20
Cepillado Brushed AISI 304 Brossé	10	10	395960		
	12	10	395962		

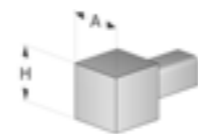
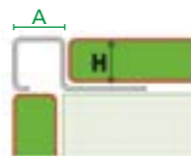

Otros colores y medidas disponibles bajo demanda • Other colours and sizes available on request • D'autres couleurs et dimensions sont disponibles sur demande

ECO-Style Latón extrusionado natural • Brass • Laiton extrudé naturel

Longitud / Length / Longueur	2,70 m
Caja / Box / Boîte	20 u



Descripción / Description / Description	H (mm)	A (mm)	Pack	Ref.
Latón cromado Chromed brass Laiton chromé	10	10	10	795327
	12,5	10	10	795329

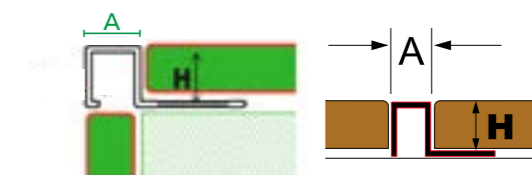

ECO-Decor Aluminio • Aluminium • Aluminium

Longitud / Length / Longueur	2,50 m
Caja / Box / Boîte	20 u

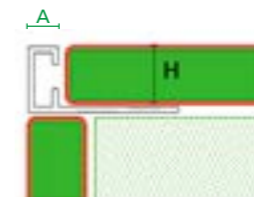

Color / Colour / Couleur	A (mm)	H (mm)	Ref.
Anodizado plata mate Anodized silver mat Anodisé argent	5,5	10	309010
Lacado blanco White coated Laqué blanc	5,5	10	309310

ECO-Decor Acero Inoxidable • Stainless Steel • Acier Inoxydable

Longitud / Length / Longueur	2,70 m
Caja / Box / Boîte	20 u

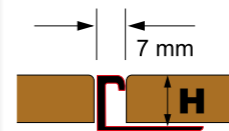

Color / Colour / Couleur	A (mm)	H (mm)	Ref.
Acero inoxidable • AISI 304 Stainless steel • AISI 304 Acier inoxydable • AISI 304	5,5	8	795906
	5,5	10	795908
	5,5	12,5	795910

ECO-Decor Latón extrusionado natural • Brass • Laiton extrudé naturel

Longitud / Length / Longueur	2,70 m
Caja / Box / Boîte	20 u

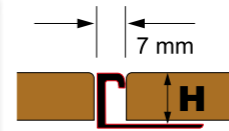

Color / Colour / Couleur	A (mm)	H (mm)	Ref.
Latón natural Natural brass Laiton naturel	5,5	10	795622
	5,5	12,5	795624
Latón pulido Polished brass Laiton poli	5,5	10	795656
	5,5	12,5	795658
Latón cromado Chromed brass Laiton chromé	5,5	10	795902
	5,5	12,5	795904

Otros colores y medidas disponibles bajo demanda • Other colours and sizes available on request • D'autres couleurs et dimensions sont disponibles sur demande

ECO-Angle Aluminio • Aluminium • Aluminium

Longitud / Length / Longueur	2,50 m
Caja / Box / Boîte	20 u



Color / Colour / Couleur	H (mm)	Ref.	Tipo
Anodizado plata mate Anodized silver mat Anodisé argent	8	308008	A
	10	308010	A
	12	308012	A
	15	308015	A
Pulido plata brillante Polished shiny silver Poli argent brillant	8	308088	A
	10	308100	A
	12	308120	A
	15	308150	A
Lacado blanco White coated Laqué blanc	8	308308	A
	10	308310	A
	12	308312	A
	15	308315	A
Lacado blanco mate Mat white coated Laqué blanc mat	10	308370	A
	12	308372	A
Lacado negro mate Black mat coated Laqué blanc	8	308338	A
	10	308330	A
	12	308332	A
Lacado marfil Ivory coated Laqué noir mat	10	308320	A
	12	308322	A
Arcilla beige Beige clay Argile beige	10	308360	A
	12	308362	A
Lacado grafito Graphite coated Laqué graphite	10	308316	A
	12	308317	A
Gris piedra Stone grey Gris pierre	10	308340	A
	12	308342	A
Piedra Caliza Limestone Pierre Calcaire	10	308390	A
	12	308392	A
Arena playa Beach sand Sable plage	10	308350	A
	12	308352	A
Arena blanca White sand Sable blanc	10	308380	A
	12	308382	A
Oro mate Matt gold Or mat	10	708251	B
Aluminio oro brillante Bright gold aluminium Aluminium or brillant	10	708341	B
	12,5	708342	B

NEW

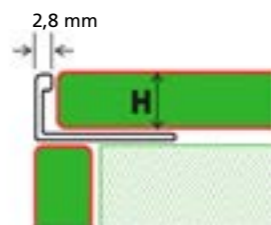

A

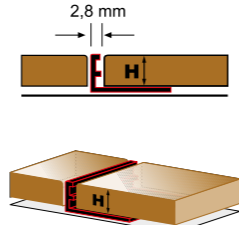

B

ECO-Angle Acero Inoxidable • Stainless Steel • Acier Inoxydable

Longitud / Length / Longueur	2,50 m
Caja / Box / Boîte	20 u



Color / Colour / Couleur	H (mm)	Ref.
Brillo Shiny AISI 304 Brillant	8	308407
	10	308409
	12	308412
	15	308415
	20	708654
Cepillado Brushed AISI 316 Brossé	12	308612
	30	708662
Cobre cepillado Brushed copper Cuirre brossé	12	308422
Latón cepillado Brushed brass Laiton brossé	12	308432

ECO-Angle Latón extrusionado natural • Brass • Laiton extrudé naturel

Longitud / Length / Longueur	2,70 m
Caja / Box / Boîte	20 u



Color / Colour / Couleur	H (mm)	Ref.
Latón cromado brillante Bright chromed brass Laiton chromé brillant	8	708115
	10	708116
	12,5	708117

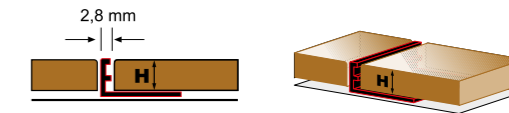

ECO-Angle PVC

Longitud / Length / Longueur	2,50 m
Caja / Box / Boîte	20 u



Color / Colour / Couleur	H (mm)	Ref.
PVC Blanco PVC White PVC Blanc	8	700401
	10	700601
	12	700801



ECO-Angle / Aluminio • Aluminium • Aluminium

Longitud / Length / Longueur	2,50 m
Caja / Box / Boîte	20 u



		Sin Adhesivo / Non-adhesive / Sans Adhésif	
Descripción / Description / Description	Pack	Ref.	
Anodizado natural (ángulo recto) Natural anodised (right angle) Anodisé naturel (angle droit)	30	776068	
Anodizado bronce (ángulo recto) Bronze anodised (right angle) Anodisé bronze (angle droit)	30	776089	
Lacado blanco (ángulo recto) • RAL 9010 White coated (right angle) RAL 9010 Laqué Blanc (angle droit) • RAL 9010	30	776128	

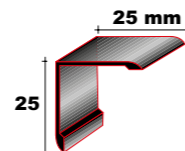

ECO-Angle / Acero Inoxidable • Stainless Steel • Acier Inoxydable

Longitud / Length / Longueur	2,50 m
Caja / Box / Boîte	20 u



		Sin Adhesivo / Non-adhesive / Sans Adhésif	
Descripción / Description / Description	Ancho / Width / Largeur (mm) A x A x E	Pack	Ref.
Acero inoxidable Stainless steel Acier inoxydable	15 x 15 x 0,8	20	776888
	20 x 20 x 0,8	20	776898
	25 x 25 x 0,8	20	776908
	30 x 30 x 1	20	776008
Cepillado Brushed AISI 304 Brossé	20 x 20	20	776897
	30 x 30	20	776907

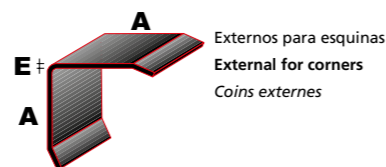

ECO-Nivel / Aluminio • Aluminium • Aluminium

Longitud / Length / Longueur	2,50 m
Caja / Box / Boîte	20 u



Descripción / Description / Description	H (mm)	A (mm)	Ref.
Aluminio anodizado natural Natural anodised aluminium Aluminium anodisé naturel	10	23	792182
	12,5	24	392183
	14	25	792184



ECO-Nivel / Acero Inoxidable • Stainless Steel • Acier Inoxydable

Longitud / Length / Longueur	2,50 m
Caja / Box / Boîte	20 u



Descripción / Description / Description	H (mm)	A (mm)	Ref.
Acero inoxidable Stainless steel Acier inoxydable	10	23	792094
	12	23	392096





ECO-Round Acero Inoxidable • Stainless Steel • Acier Inoxydable

Longitud / Length / Longueur	2,50 m
Caja / Box / Boîte	20 u

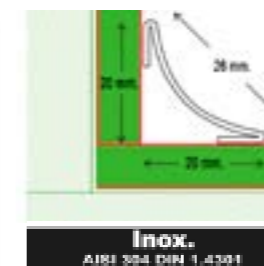

Color / Colour / Couleur	Ref.
Brillo Shiny AISI 304 Brillant	332022

Piezas especiales Acero Inox. / Special pieces Stainless steel AISI 1.4301 / Pièces Spéciales Acier inoxydable AISI 304	Interior / Internal / Intern X (Unión 2 perfiles) (2 profiles union) (2 profiles union)	Interior / Internal / Intern Y (Unión 3 perfiles) (3 profiles union) (3 profiles union)	Exterior / External / Extern Z	Cierre-Terminal Plug - Closer / Fermeture W	Pack
	332023	332024	332025	332026	1

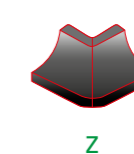

ECO-Round Aluminio • Aluminium • Aluminium

Longitud / Length / Longueur	2,50 m
Caja / Box / Boîte	20 u

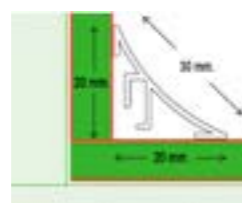

Color / Colour / Couleur	Ref.
Anodizado plata mate / Anodized silver mat / Anodisé argent	332010
Lacado blanco / White coated / Aluminium laqué blanc	332310

Piezas especiales Aluminio / Special pieces Aluminium / Pièces Spéciales Aluminium	Interior / Internal / Intern A	Exterior / External / Extern B	Cierre - Terminal / Plug - Closer / Fermeture C	Pack
Plata Mate / Silver Mat / Argent	332011	332012	332013	1
Lacado Blanco / White Coated / Laqué blanc	332311	332312	332313	1

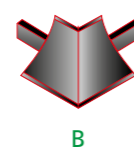
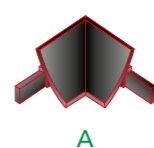

ECO-Round B Acero Inoxidable • Stainless Steel • Acier Inoxydable

Longitud / Length / Longueur	3 m
Caja / Box / Boîte	20 u



Color / Colour / Couleur	mm	Ref.
Acero inoxidable / Stainless steel / Acier inoxydable	40 x 40	732990
Acero inoxidable adhesivo / Adhesive stainless steel / Acier inoxydable adhésif	40 x 40	732991

Piezas de ángulo / Angle pieces / Pièces d'angle

Piezas especiales (PVC efecto Cromo Inox) / Special pieces (PVC Chrome steel effect) / Pièces spéciales (PVC chromé effet Inox)	Ref.
Modelo A - Angulo externo / Model A - External angle / Modèle A - Angle Externe	732515
Modelo B - Angulo interno 3 perfiles / Model B - Internal angle 3 profiles / Modèle B - Angle Interne 3 profilés	732516
Modelo C - Angulo interno / Model C - Internal angle / Modèle C - Angle Interne	732517
Modelo D - Cierres laterales / Model D - Lateral locks / Modèle D - Fermeture latérale	732518

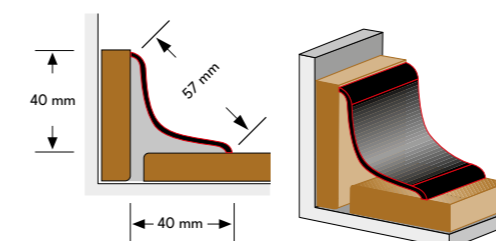

ECO-Round B PVC

Longitud / Length / Longueur	2,70 m
Caja / Box / Boîte	20 u

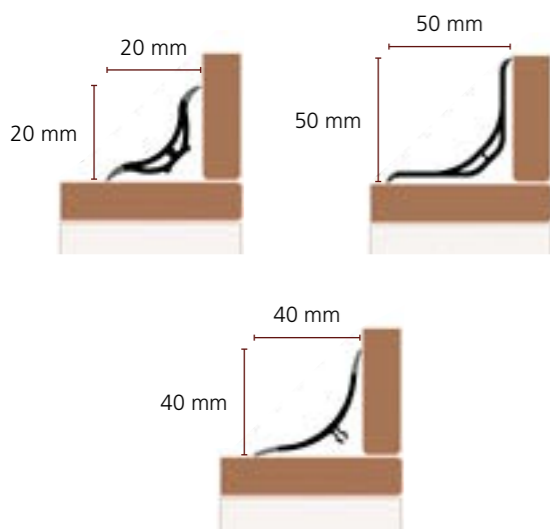

Color / Colour / Couleur	mm	Ref.
Blanco White Blanc	20 x 20	732550
	40 x 40	732500
	50 x 50	732551
Pieza de ángulo / Angle Pieces / Angle Pièces		
Interno Internal Interne	20 x 20	732557
	40 x 40	732512
	50 x 50	732553
Externo External Externe	20 x 20	732556
	40 x 40	732510
	50 x 50	732552
Para unión de 3 perfiles To join 3 profiles Pour union 3 profilés		
Terminal derecha-izquierda Right-left Terminal Fermeture latérale	40 x 40	732511
	50 x 50	732554
Terminal derecha-izquierda Right-left Terminal Fermeture latérale	20 x 20	732558
	40 x 40	732513
	50 x 50	732555

ECO-Round F Acero Inoxidable • Stainless Steel • Acier Inoxydable

Longitud / Length / Longueur	2,70 m
Caja / Box / Boîte	10 u



Color / Colour / Couleur	R	H (mm)	Ref.
Aluminio anodizado natural Natural anodised aluminium Aluminium anodisé naturel	27 mm	10	732032
	27 mm	12,5	732033
Aluminio lacado blanco • RAL 9010 White coated aluminium • RAL 9010 Aluminium laqué Blanc • RAL 9010	27 mm	8	732071
	27 mm	10	732072
	27 mm	12,5	732073
Acero inoxidable Stainless steel Acier inoxydable	27 mm	10	732022
	27 mm	12,5	732023

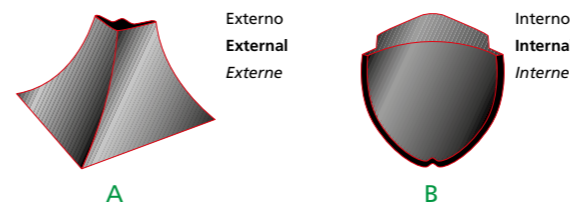
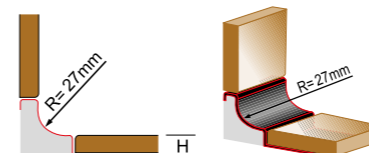

Piezas de ángulo / Angle pieces / Pièces d'angle

Color / Colour / Couleur		Ref.
Aluminio anodizado natural Natural anodised aluminium Aluminium anodisé naturel	A	732075
	B	732077
Aluminio lacado blanco • RAL 9010 White coated aluminium • RAL 9010 Aluminium laqué Blanc • RAL 9010	A	732083
	B	732085
Acero inoxidable Stainless steel Acier inoxydable	A	732105
	B	732104

ECO-Baño PVC

Longitud / Length / Longueur	2,50 m
Caja / Box / Boîte	20 u

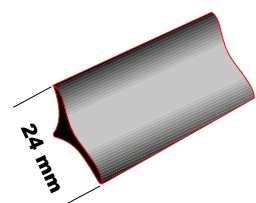

Material y Color / Material & Colour / Matériel et Couleur	Fix	Ref.
Perfil PVC color blanco Profile PVC Colour White Profilé PVC Couleur Blanc		732490
Perfil PVC color blanco Profile PVC Colour White Profilé PVC Couleur Blanc	Adhesivo Adhesive Adhésif	732470
Piezas de ángulo y terminación (blister 4 piezas) PVC Angle pieces and termination (blister 4 Pieces) PVC Pièces d'angle et fermeture (boîte 4 pièces) PVC	A + B + C A + B + C A + B + C	732480

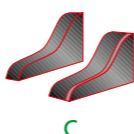
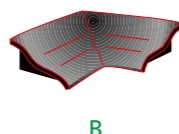
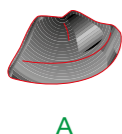

ECO-Round F PVC

Longitud / Length / Longueur	2,70 m
Caja / Box / Boîte	20 u

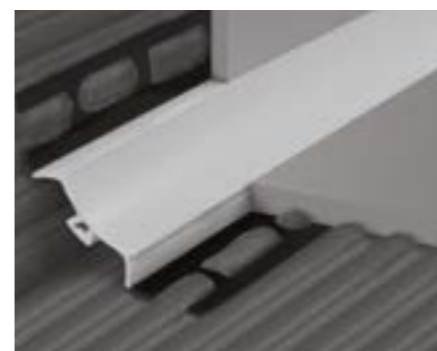

Color / Colour / Couleur	H (mm)	Ref.
Blanco White Blanc	8	732800
	10	732801
Gris claro Light gray Gris clair	8	732805
	10	732806
Gris piedra Gray stone Gris pierre	8	732810
	10	732811
Beige Beige Beige	8	732815
	10	732816

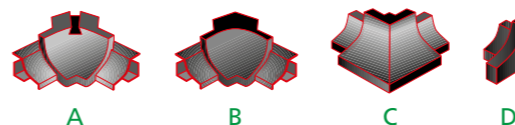
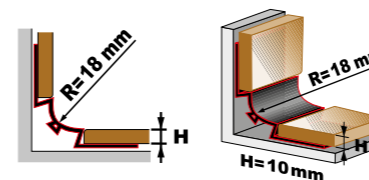

Piezas de ángulo / Angle pieces / Pièces d'angle

Color / Colour / Couleur	Ref. A	Ref. B	Ref. C	Ref. D
Blanco White Blanc	732850	732851	732852	732853
Gris claro Light gray Gris clair	732860	732861	732862	732863
Gris piedra Gray stone Gris pierre	732870	732871	732872	732873
Beige Beige Beige	732880	732881	732882	732883

ECO-List Aluminio • Aluminium • Aluminium

Longitud / Length / Longueur	2,50 m
Caja / Box / Boîte	20 u

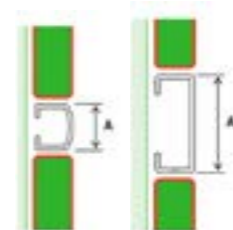

Color / Colour / Couleur	H (mm)	Form	Ref.
Aluminio brillante Bright aluminium Aluminium brillant	10	⌒	393110
	20	⌒	393125
	25	⌒	793272
Aluminio anodizado natural Natural anodised aluminium Aluminium anodisé naturel	10	⌒	393010
	20	⌒	393025
	25	⌒	793270
Aluminio anodizado cepillado Smoked brushed aluminium Aluminium Anodisé brossé	25	⌒	793244

ECO-List Acero Inoxidable • Stainless Steel • Acier Inoxydable

Longitud / Length / Longueur	2,50 m
Caja / Box / Boîte	20 u

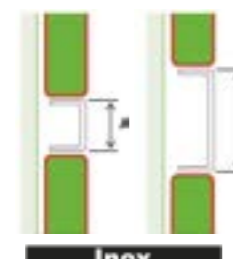

Color / Colour / Couleur	A (mm)	Ref.
Cepillado Brushed Brossé	10	393210
	20	393225
Brillo Shiny AISI 304 Brillant	10	393310
	20	393320

Inox.
AISI 304 DIN 1.4301

Otros colores y medidas disponibles bajo demanda • Other colours and sizes available on request • D'autres couleurs et dimensions sont disponibles sur demande

ECO-List T Aluminio • Aluminium • Aluminium

Longitud / Length / Longueur	2,50 m
Caja / Box / Boîte	20 u

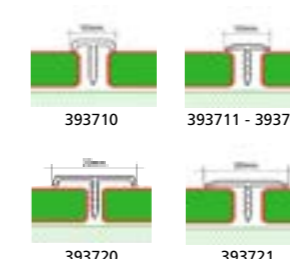

Color / Colour / Couleur	A (mm)	Ref.
Pulido plata brillante Polished shiny silver Poli argent brillantv	10	393710
	10	393711
	20	393720
Anodizado plata mate Anodized silver mat Anodisé argent	10	393701
	20	393721

ECO-List T Acero Inoxidable • Stainless Steel • Acier Inoxydable

Longitud / Length / Longueur	2,70 m
Caja / Box / Boîte	20 u

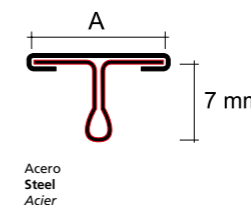

Color / Colour / Couleur	A (mm)	Ref.
Acero inoxidable pulido Polished stainless steel Acier inoxydable poli	14	730092
	26	730096
Acero inoxidable cepillado Brushed stainless steel Acier inoxydable brossé	14	730093
	26	730097

ECO-List T Latón extrusionado natural • Brass • Laiton extrudé naturel

Longitud / Length / Longueur	2,70 m
Caja / Box / Boîte	20 u

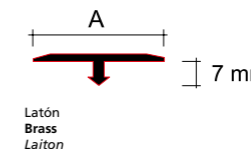

Color / Colour / Couleur	A (mm)	Ref.
Latón cromado Chromed brass Laiton chromé	14	730086
	26	730089

ECO-List TH Latón extrusionado natural • Brass • Laiton extrudé naturel

Longitud / Length / Longueur	2,70 m
Caja / Box / Boîte	20 u

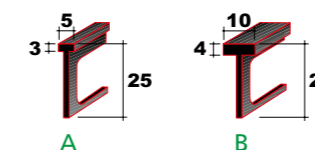

Descripción / Description / Description	Ref.
Latón extrusionado natural • (A) Brass • (A) Laiton extrudé naturel • (A)	730997
Latón extrusionado natural • (B) Brass • (B) Laiton extrudé naturel • (B)	730907

Otros colores y medidas disponibles bajo demanda • Other colours and sizes available on request • D'autres couleurs et dimensions sont disponibles sur demande

ECO-Step / Aluminio • Aluminium • Aluminium

Longitud / Length / Longueur	2,50 m
Caja / Box / Boîte	20 u

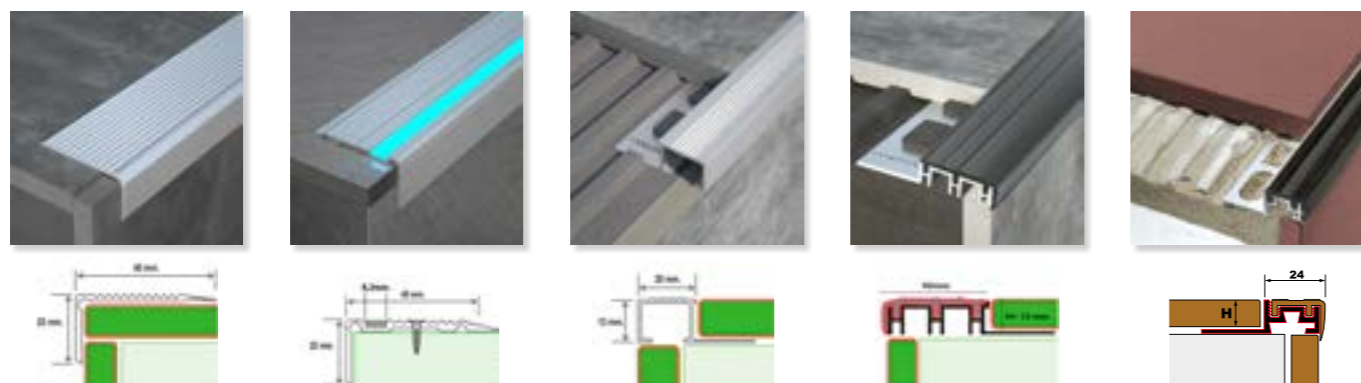

	Color / Colour / Couleur	Ancho / Width / Largeur	H (mm)	Ref.
LUMINESCENT	Anodizado plata mate Anodized silver mat Anodisé argent	45	22	397011
	Anodizado plata mate Anodized silver mat Anodisé argent	45	22	397031
	Anodizado plata mate Anodized silver mat Anodisé argent	20	12	397013
	Bronce mate Anodized bronze mat Anodisé bronze	20	13	397213
Natural + goma Natural + rubber Naturel + gomme	Negra Black Noire	40	12	397441
		24	10	797101
			12,5	797161
	Gris Grey Gris	40	12	397443
		24	10	797061
			12,5	797121
Avellana Hazelnut Noisette		10	797081	
		12,5	797141	

Cierre lateral Derecha + Izquierda
Lateral Right + Left
Fermeture latérale Droite + Gauche

Ref.	
797890	
797891	
797892	

Otros colores y medidas disponibles bajo demanda • Other colours and sizes available on request • D'autres couleurs et dimensions sont disponibles sur demande

ECO-Step / Acero Inoxidable • Stainless Steel • Acier Inoxydable

Longitud / Length / Longueur	2,50 m
Caja / Box / Boîte	20 u

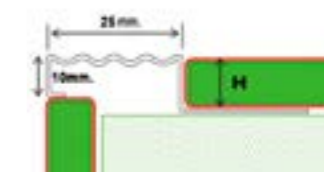

Color / Colour / Couleur	Ancho / Width / Largeur	H (mm)	Ref.
Brillo Shiny AISI 304 Brillant	26	12	397052

ECO-Step / Madera • Wood • Bois

Longitud / Length / Longueur	2,50 m
Caja / Box / Boîte	20 u



Color / Colour / Couleur	Ancho / Width / Largeur	H (mm)	Ref.
Iroco Natural Natural Iroco Bois d'iroko Naturel	40	11	397015

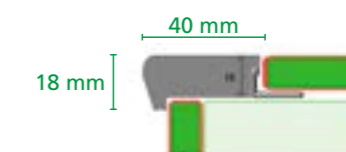

Otros colores y medidas disponibles bajo demanda • Other colours and sizes available on request • D'autres couleurs et dimensions sont disponibles sur demande



ECO-Vierteaguas S

Aluminio • Aluminium • Aluminium

Longitud / Length / Longueur	2,50 m
Caja / Box / Boîte	10 u

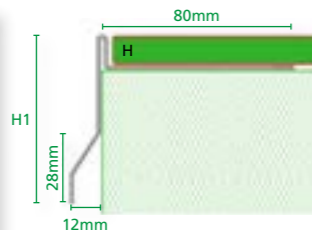

Color / Colour / Couleur	H (mm)	H1 (mm)	Ref.
Lacado gris claro Light grey coated Laqué gris clair	12	55	367358
	95	95	367398

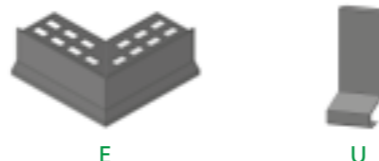

Color / Colour / Couleur	H1 (mm)	Exterior / External / Extern	Cierre / Closer / Fermeture
Lacado gris claro Light grey coated Laqué gris clair	55	367358E	367358U
	95	367398E	367398U
€/ u		15,55	8,95

ECO-Vierteaguas L

Aluminio • Aluminium • Aluminium

Longitud / Length / Longueur	2,50 m
Caja / Box / Boîte	10 u

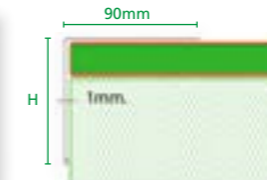

Color / Colour / Couleur	H (mm)	Ref.
Lacado gris claro Light grey coated Laqué gris clair	55	367158
	95	367198

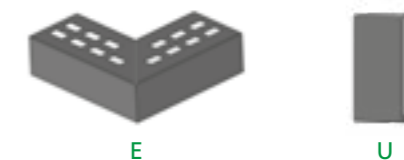

Color / Colour / Couleur	H1 (mm)	Exterior / External / Extern	Cierre / Closer / Fermeture
Lacado gris claro Light grey coated Laqué gris clair	55	367158E	367158U
	95	367198E	367198U
€/ u		14,25	8,95

ECO-Vierteaguas 70

Aluminio • Aluminium • Aluminium

Longitud / Length / Longueur	2,50 m
Caja / Box / Boîte	10 u

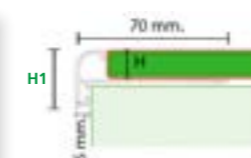

Color / Colour / Couleur	H (mm)	H1 (mm)	Ref.
Lacado gris claro Light grey coated Laqué gris clair	12	25	367070
			367072
Lacado blanco White coated Laqué blanc			

Color / Colour / Couleur	Exterior / External / Extern	Cierre / Closer / Fermeture
	E	U
Lacado gris claro Light grey coated Laqué gris clair	E367070E	367070U
Lacado blanco White coated Laqué blanc	E367072E	367072U



ECO-Joint / Aluminio • Aluminium • Aluminium

Longitud / Length / Longueur	2,50 m
Caja / Box / Boîte	20 u

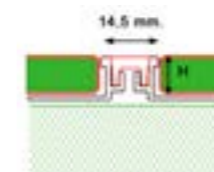

Goma / Rubber / Gomme	H (mm)	Ref.
Negra / Black / Noir	10	331971
	12,5	331972
Gris / Gray / Gris	10	331981
	12,5	331982

ECO-Joint NF / PVC

Longitud / Length / Longueur	2,50 m
Caja / Box / Boîte	20 u



Color / Colour / Couleur	H (mm)	Pack	Ref.
Gris / Gray / Gris	25	40	731800
Gris / Gray / Gris	30	40	731805
Gris / Gray / Gris	35	40	731810
Gris / Gray / Gris	45	20	731820

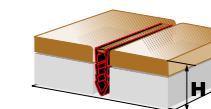
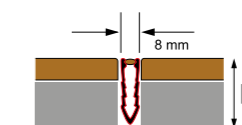

ECO-Joint / PVC

Longitud / Length / Longueur	2,70 m
------------------------------	--------



Color / Colour / Couleur	H (mm)	Pack	Ref.
Marfil / Ivory / Ivoire	10	80	731604
Gris perla / Pearl gray / Gris perle	10	80	731603
Marrón / Brown / Marron	10	80	731608
Negro / Black / Noir	10	80	731612
Gris perla / Pearl gray / Gris perle	12,5	80	731623
Marrón / Brown / Marron	12,5	80	731628
Negro / Black / Noir	12,5	80	731632
Gris perla / Pearl gray / Gris perle	15	64	731643
Marrón / Brown / Marron	15	64	731648
Negro / Black / Noir	15	64	731652
Gris perla / Pearl gray / Gris perle	20	56	731663
Marrón / Brown / Marron	20	56	731668
Negro / Black / Noir	20	56	731672
Gris perla / Pearl gray / Gris perle	25	40	731683
Marrón / Brown / Marron	25	40	731688
Negro / Black / Noir	25	40	731692

ECO-Joint H / PVC

Longitud / Length / Longueur	2,50 m
------------------------------	--------



Color / Colour / Couleur	A (mm)	H (mm)	Pack	Ref.
Gris / Gray / Gris	30	40	60	731830
Gris / Gray / Gris	60	80	20	731840



Esquina Yesero / Plaster Trims / Plâtre Coin

Longitud / Length / Longueur	2,50 m
Caja / Box / Boîte	100 u



Descripción / Description / Description	Long	Ref.
Perfil esquina yesero blanco PVC Angle Bead White PVC for plaster Profilé plâtre coin en PVC Blanc	2,5 m	700800
Esquinero yesero de acero galvanizado Angle Bead Galvanised Steel for plaster Profilé plâtre coin en acier galvanisé	2,5 m	700840

PVC Trims (Para monocapa / For façade mortars / Pour mortier de façades)

Longitud / Length / Longueur	2,50 m
Caja / Box / Boîte	100 u

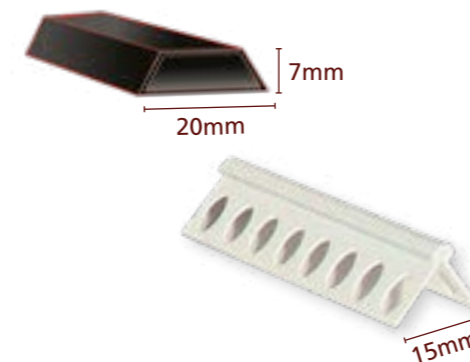

Descripción / Description / Description	Long	Ancho Width / Largeur	Pack	Ref.
Junquillo monocapa hueco PVC Angle Bead white PVC Profilé pour mortier de façade en PVC	2,00 m	20 mm	100	700810
Esquinero monocapa PVC PVC rule trim Profilé coin mortier façades en PVC	2,50 m	—	50	700820

ECO-LED Aluminio • Aluminium • Aluminium

Longitud / Length / Longueur	2,50 m
Caja / Box / Boîte	10 u



Color / Colour / Couleur	A (mm)	H (mm)	Ref.
Plata mate Silver mat Argent	10	10	393610
Cierre • End Cap • Pièces terminales			393611

NEW



Color / Colour / Couleur	A (mm)	H (mm)	Ref.
Plata mate Silver mat Argent	10	10	395610
Cierre • End Cap • Pièces terminales			395611

NEW



Color / Colour / Couleur	A (mm)	H (mm)	Ref.
Plata mate Silver mat Argent	10	10	397610
Cierre • End Cap • Pièces terminales	Derecho • Right • Droite		397611
	Izquierdo • Left • Gauche		397612

NEW

Metal Trims (Para monocapa / For façade mortars / Pour mortier de façades)



Descripción / Description / Description	Recubrimiento PVC Coat colour / Recouvrement	Long	Ancho Width / Largeur	Pack	Ref.
Esquinero monocapa en acero galvanizado Angle Bead Galvanised Steel for façade mortars Profil en acier galvanisé pour mortier de façade	PVC blanco White PVC Blanc	2,50 m	41 mm	25	700860
	PVC marfil Ivory PVC Ivoire	2,50 m	41 mm	25	700861
	PVC salmón Saumon PVC Saumon	2,50 m	41 mm	25	700862
	PVC gris Gray PVC gris	2,50 m	41 mm	25	700863

Antideslizante / Antiskid / Antidérapant

Longitud / Length / Longueur	18,2 m
Caja / Box / Boîte	4 u

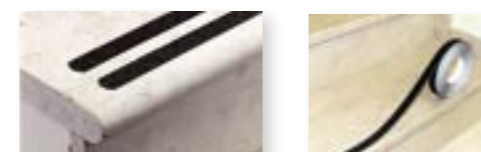

Descripción / Description / Description	Long	Ancho / Width / Largeur	Ref.
Cinta antideslizante negra Black anti slip tape Bande antidérapant noire	18,2 m	19 mm	723002
	18,2 m	25 mm	723004
	18,2 m	50 mm	723006

Utillaje y Cortadores
Tooling and Cutters
Outillage



77777-1 Dimensiones / Dimensions / Dimensions
80 x 40 x 180 cm



99999-1 Dimensiones / Dimensions / Dimensions
133 x 45 x 225 cm

Expositores para mostrador
Counter display
Présentoirs Comptoir



44444-1 Dimensiones / Dimensions / Dimensions
28 x 30 x 76 cm



55555-1 Dimensiones / Dimensions / Dimensions
31 x 31 x 51 cm

Cortadores
Tile Cutters
Coupe carreaux

Perfiles
Profiles
Profilés

Expositor CT-Mixer
CT-Mixer Display
CT-Mixer presentoir



88888-1 Dimensiones / Dimensions / Dimensions
50 x 50 x 180 cm



66666-1 Dimensiones / Dimensions / Dimensions
80 x 50 x 180 cm



88887-1 Dimensiones / Dimensions / Dimensions
50 x 50 x 180 cm

Condiciones generales de venta

PRECIOS

Los precios de tarifa se entienden siempre franco Esparreguera.

Los precios indicados en las tarifas se incrementarán con el I.V.A. y, en su caso, con el recargo de equivalencia correspondiente.

Precios Vigentes hasta la edición de nueva tarifa, salvo error de impresión.

PEDIDOS

Los precios de las máquinas eléctricas no incluyen el montaje e instalación.

Con el fin de evitar errores, rogamos a nuestros clientes redacten los pedidos con los números y referencias de las tarifas.

PLAZO DE ENTREGA

Nuestros plazos de entrega son a título orientativo y, por lo tanto, no pueden derivar ninguna indemnización en caso de retraso.

EXPEDICIÓN

Los portes serán pagados para expediciones de un importe mínimo neto de 385€.

Para Exportación e Islas Canarias consultar condiciones particulares

Para las expediciones con carácter urgente, solicitadas por el cliente, los portes correrán a cargo del mismo.

CONDICIONES DE PAGO

Financiación máxima: 60 días.

Los efectos impagados sufrirán un recargo por los gastos de devolución y demora correspondientes.

Las facturas de importe inferior a 200 €/ Ud. se abonarán siempre por recibo a la vista domiciliado, reposición a un máximo de 30 días, o contrareembolso.

El material entregado permanece de nuestra propiedad hasta el pago total y definitivo.

RECLAMACIONES

Sólo se admiten en un plazo de 8 días después de la recepción del material.

Los gastos generados por devolución del género serán a cargo del cliente.

Tomecanic Hispania, S.A. se reserva el derecho a modificar cualquier característica o referencia de los artículos sin previo aviso, no derivándose en ningún caso derecho a reclamación.

GARANTIA

La garantía se limita a la reposición de piezas toda vez reconocido defecto de fabricación, y su utilización en condiciones normales de trabajo.

El bono de garantía debe ser devuelto a TOMECANIC HISPANIA debidamente cumplimentado, en los primeros diez días siguientes a la adquisición de la máquina por el usuario. Imprescindible sello del establecimiento expedidor.

En el caso de reparación los gastos de devolución-expedición correrán a cargo del cliente.

JURISDICCIÓN

Las partes contratantes se someten expresamente al fuero y jurisdicción del Juzgado y Tribunales de Partido de Sant Feliu de Llobregat, con renuncia expresa a su propio domicilio si lo tuviesen diferente.

General conditions of sale

PRICES

The fare prices are always understood as free Esparreguera.

The prices indicated in the rates will be increased with the I.V.A. and, where appropriate, with the corresponding equivalence surcharge.

Prices Valid until the edition of new rate, except printing error.

ORDERS

The prices of electric machines do not include assembly and installation.

In order to avoid errors, we ask our clients to write the orders with the numbers and references of the rates.

DELIVERY TERM

Our delivery times are indicative and, therefore, can not derive any compensation in case of delay.

EXPEDITION

For Export consult particular conditions

For expeditions with urgent character, requested by the client, the postage will be borne by the same.

PAYMENT CONDITIONS

Maximum financing: 60 days.

The unpaid bills will suffer a surcharge for the corresponding return and delay expenses.

Invoices of less than € 200 / You will always be paid by direct debit receipt, replenishment to a maximum of 30 days, or cash on delivery.

The material delivered remains our property until full and final payment.

CLAIMS

They are only accepted within 8 days after receipt of the material.

The expenses generated by return of the goods will be charged to the customer.

Tomecanic Hispania, S.A. reserves the right to modify any feature or reference of the articles without prior notice, not deriving in any case right to claim.

WARRANTY

The warranty is limited to the replacement of parts once recognized manufacturing defect, and its use in normal working conditions.

The guarantee voucher must be returned to TOMECANIC HISPANIA duly completed, in the first ten days following the acquisition of the machine by the user. Essential stamp of the issuing establishment.

In the case of repair, the return-shipping expenses will be borne by the customer.

JURISDICTION

The contracting parties expressly submit to the jurisdiction and jurisdiction of the Court and Courts of the Sant Feliu de Llobregat Party, expressly waiving their own domicile if they had it differently.

Conditions generales de vente

PRIX

Les prix donnés dans ce catalogue sont en EUROS. Ils s'entendent Hors Taxes, départ Esparreguera.

Nous nous réservons expressément le droit de modifier les prix sans préavis selon les fluctuations des prix des matières premières, de la main d'oeuvre, des taxes, etc.

Prices Valid until the edition of new rate, except printing error.

COMMANDES

Le prix des machines électriques ne comprend pas l'assemblage, ni l'installation.

Afin d'éviter toute erreur, nous prions nos clients de rédiger leur commande en se conformant strictement aux numéros et références de ce tarif.

Le fait de nous passer commande implique l'acceptation de nos conditions de vente, nous ne reconnaissons pas les clauses opposées qui pourraient être mentionnées sur les commandes ou lettres de clients.

LIVRAISON

Nos délais de livraison sont à titre indicatif et, par conséquent, ne peuvent entraîner des indemnités de retard.

EXPEDITION

Les frais de transport seront payés pour les livraisons en France (SaufDOM-TOM) d'un montant net minimum de 450 € H.T. Pour l'Export consulter conditions particulières.

Pour les expéditions demandées de toute urgence par le client, les frais transport sont pris en charge par le même client.

PAIEMENT

Les factures impayées souffrent des surcharges pour les frais financiers et de retard correspondant selon la loi en vigueur.

Toutes nos livraisons font l'objet de factures payables, selon les conditions de règlement acceptées, sur les banques indiquées.

Le matériel livré reste de notre propriété jusqu'au paiement complet et définitif.

RÉCLAMATIONS

Quel que soit le mode d'expédition, et en accord avec les prescriptions du Code International du Commerce, les marchandises voyagent aux risques et périls du destinataire.

Eventuelles réclamations concernant l'état de l'emballage, la quantité, le numéro ou les caractéristiques extérieures des produits, devront être immédiatement contestées au transporteur sur le bon de livraison et notifiées à Tomecanic Hispania, S.A. dans un délai de 8 jours.

A défaut aucune réclamation pourra être acceptée. Eventuelles réclamations concernant des défauts non repérables avec un contrôle soigné à la réception (défauts cachés) devront être notifiées à Tomecanic Hispania, S.A. dans un délai de 8 jours après la découverte et dans tous cas pas au-delà de 12 mois suivant la date de livraison.

Il est entendu que d'éventuelles réclamations ou contestations ne donneront pas droit à l'acheteur de suspendre ou reculer les paiements dus à Tomecanic Hispania, S.A., ni pour la marchandise en contestation ni d'autres fournitures.

Les dépenses engagées pour retour de marchandises sont à la charge du client.

Tomecanic Hispanie, S.A. se réserve le droit de modifier les caractéristiques ou références des articles sans préavis, en tout cas, il n'en dérivé pas en droit de réclamer.

GARANTIE

Tomecanic Hispania, S.A. s'engage à remédier à tous vices, défaut de qualité ou de conformité des marchandises qu'elle vend s' ils sont signalés dans les 12 mois qui suivent la livraison seulement si ces mêmes défauts ont été signalés selon les règles décrites au paragraphe "réclamations".

En cas de vices reconnus par Tomecanic Hispania, S.A., l'acheteur a droit au remplacement de la marchandise. Il est entendu que ce droit se substitue aux garanties de responsabilité prévues par la loi et désengage Tomecanic Hispania, S.A. de toute responsabilité qui découlerait des produits finis. Aucun produit ne fera l'objet d'un retour sans une autorisation écrite de la part de Tomecanic Hispania, S.A.

Tomecanic Hispania, S.A. ne garantit pas que ses produits sont adaptés à une utilisation spécifique ou particulière à moins qu'un contrat rédigé exprès ne le stipule.

Tomecanic Hispania, S.A. n'engage pas sa responsabilité pour les dommages que l'acheteur ou bien une tier personne peuvent subir suite à l'utilisation de ses produits lorsque il est avéré que ces dommages ne dépendent pas de la qualité ou des caractéristiques intrinsèques du produit, mais seulement du choix et de l'utilisation de la marchandise faite par l'acheteur.

Si la réclamation est valide et justifiée, l'acheteur aura droit au remplacement pur et simple des pièces reconnues défectueuses par Tomecanic Hispania, S.A., qui seront acceptées en retour par Tomecanic Hispania, S.A. seulement dans leurs emballages originaux intacts et complets.

JURISDICTION

En cas de contestation, la seule juridiction reconnue et acceptée de part et d'autre est celle du tribunal de Sant Feliu de Llobregat (Espagne), sans aucune exception.



Síganos en internet!

Informamos de nuestros productos desde las principales redes sociales

Follow us on the internet!

We inform about our products on main social nets

Suivez-nous sur internet!

Nous informons sur nos produits dans les principaux réseaux sociaux

Información actualizada sobre nuestras ofertas, nuevos productos, ferias y actualidad en nuestra constante iniciativa de aportar nuevas soluciones y los mejores productos al profesional de la colocación de pavimentos.

Up-to-date information on our offers, new products, fairs and news in our constant initiative to provide new solutions and the best products to the tile tiler.

Misse au jour des informations sur nos offres, nouveaux produits, foires et nouvelles dans notre constante volonté de fournir de nouvelles solutions et les meilleurs produits pour les carreleurs.



Explicación detallada de todos nuestros productos, con fotografías, documentos de soporte y medios audiovisuales explicativos de su utilización y aplicación.

Detailed explanation of our products, with photographs, support documents and audiovisual media explaining their use and application.

Explication détaillée de nos produits, avec photographies, documents et supports audiovisuels expliquant leur utilisation et leur application.

Podrá realizar cualquier tipo de consulta de forma cómoda con nuestros formularios electrónicos.

Suscríbese a nuestro boletín electrónico para recibir información periódica sobre nuestras ofertas y novedades.

You can make any kind of inquiry in a comfortable way with our electronic forms.

Subscribe to our electronic newsletter to receive periodic information about our offers and news.

Vous pouvez faire n'importe quel type de demande d'une manière confortable avec nos formulaires électroniques.

Abonnez-vous à notre newsletter électronique pour recevoir des informations périodiques sur nos offres et nouvelles.

Las fotografías y características de nuestros productos no son contractuales.

Con el afán de mejora y perfeccionamiento de sus productos TOMECANIC HISPANIA S.A. se reserva el derecho a modificar las características en cualquier momento y sin previo aviso.

The photographs and characteristics of our products are not contractual.

With the aim to improve and perfect their products TOMECANIC HISPANIA S.A. reserves its right to change the features at any time without prior notice.

Les images et les caractéristiques de nos produits ne sont pas contractuelles.

Dans le but d'améliorer et d'affiner leurs produits TOMECANIC HISPANIA S.A. Il se réserve le droit de modifier les spécifications à tout moment sans préavis.

2024



www.constools.com

www.tomecanic.es



TOMECANIC
HISPANIA S.A.

desde 1989

Teléfono +34 93 777 55 00 • e-mail: tomecanic@tomecanic.es

Pol. Ind Can Roca - Motlle, 2-4 • E-08292 Esparreguera — Barcelona —



TOMECHANIC
HISPANIA S.A.



2024

2024



www.constools.com

www.tomecanic.es



TOMECHANIC
HISPANIA S.A.

desde 1989

Teléfono +34 93 777 55 00 • e-mail: tomecanic@tomecanic.es

Pol. Ind Can Roca - Motlle, 2-4 • E-08292 Esparreguera — Barcelona —